



インテリジェントデジタルスイッチャ

ISW-7082

仕様書
取扱説明書

—第1版—

梅沢技研株式会社

納入製品のお取り引き条件約款

製品の納入

- 納入済みの製品の解約は原則としてお断りいたします。
- 6ヶ月以上前の注文指定はお受け致しかねます。
- 納期を厳守いたしますが、止む無く納期変更の場合があります。その際、協議の上決めさせていただきます。
- 製品は、当社標準梱包方式で納入します。運賃等諸掛かりを別途に負担いただきます。
- 取扱説明書は、製品に1部添付しております。別途必要ときは有料となります。
- 製品は改良などの為予告なく意匠、使用の一部を変更することがあります。
- 製品の所有権及び滅失毀損等の危険負担は、納入時にお客様に移転します。
- 当社の据え付け工事を行う製品は、据え付け調整の完了をもって、お客様の検収終了といたします。
- 当社が据え付け工事を行わない製品は、製品納入から30日以内に検収願います。
製品の不具合は30日以内に確認し、通知して下さい。通知のない場合は、検収終了といたします。
- お客様の支払い遅延その他の債務不履行があった場合、当社催促後10日以内に履行されないときは、お客様に対する当社の債務の履行を停止することがあります。
- ソフトウェア製品については、別途定める「ソフトウェア約款」に基づいて権利の許諾が受けられます。

製品の保証

- ・ここで使われる不具合とは、製品の故障や損傷を意味するもので、それらに起因する損害は含みません。
- ハードウェア製品に対しては、部品及び製造上の不具合について保証します。
保証期間中お通知がありたい、当社の判断で修理又は交換を行います。
- ソフトウェア製品に対しては、ソフトウェアの媒体の不具合について保証します。
- 保証期間中、該当するソフトウェアがハードウェア上に適切に設置されたに拘わらず、媒体の不具合が原因で正常実行されない場合は、当社の判断で媒体の修理又は交換を行います。
- 保証による修理は、当社営業時間の午前9時から午後5時30分の時間帯で実施します。尚、保証期間中内でも、当社規定の出張修理地域以外での出張修理は、技術派遣費は実費請求となります。
- 当社の保証は、製品の動作が中断されないものであったり、エラーの皆無であること保証するものではありません。
保証期間中に、当社が不具合を認めた製品を相当期間内に修理又は交換出来なかった場合、お客様に製品を返品してもらい、当社から購入金額をお返しします。
- 保証期間は、製品ごとに定められております。当社担当までお問い合わせ下さい。この期間を過ぎたものは、全て有償修理となります。保証は、当社が据え付け調整を行う製品については、据え付け調整完了日より開始します。また、据え付け調整を行わない製品のみについては、納入日より開始します。
- 当社の保証は、以下に起因する不具合に関しては適用されません。
 - (1) 適当又は不十分な保守、保管及び保存により生じた不具合。
 - (2) 当社が認めていない使用上の誤り、或いは不当な改造や修理により生じた不具合。
 - (3) お客様による輸送移動中の落下、衝突等及び据え付け場所の不備又は保全の不相当による不具合。
 - (4) 当社が認めていない車両、船舶ならびに航空機等へ搭載したことによる不具合。
 - (5) 当社以外のソフトウェア又は機器を接続して生じた不具合。
 - (6) 火災、煙害、ガス害、地震、落雷、風水害等の天災ならびに公害や異常電圧などの外部要因による不具合。
 - (7) 日本国以外の外国にて使用した場合の全ての不具合。

注意：上記による不具合製品については、性能や安全性を復旧できないことがあり、修理不能のことがありますので、修理をお断りすることがあります。
- 当社は、以上に記載する以外の保証を行いません。また、製品の特定用途での性能や特性などの適応性や不具合に関する保証はいたしかねます。
- 当社による、製品の保守修理部品の供給期間は、その製品の廃止後5年間です。

製品又はサポートに対する責任

- 当社は、以下の事由に基づき第三者からの特許権等の侵害の申し立てに対し、その責任を負いません。
 - (1) お客様のデザイン、仕様、指示に基づく製品。
 - (2) 当社以外による製品の改造。
 - (3) 製品の不適当な使用。
 - (4) 当社以外から供給された製品と組み合わせて使用すること。

- 当社は、製品又はサポートによる特許権等及びその他の知的財産権侵害について、ここに記載されている以外の責任を負いません。

- 不可抗力による履行の遅滞や不履行については、お客様、当社双方その責任を負わないものとします。

- 製品は、人命に拘わる医療機器、航空機、船舶及び公共の場所などでの運用上の結果並びに原子力施設での運用による結果の責任を負いかねます。

- 当社の製品を使用したいかなるシステムの運用上の結果において、他の及ぼす影響や不具合に対して責任を負いかねます。

- 当社製品の不具合に対し、無償補償期間中のみ同等のものと交換します。
直接関係の無い機器の不具合まで補償するものではありません。

安全にご使用いただくために

安全にご使用いただくために注意事項を説明します。

その表示と意味は次のようになっています。内容をよく理解してから本文をお読み下さい。



警告

この表示を無視して、誤った取り扱いをすると、人が死亡や大けがをするなど人身事故の原因となります。



注意

この表示を無視して、誤った取り扱いをすると、人がけがをしたり周囲の家具に損害をあたえたりすることがあります。

絵表示の例



△記号は注意（警告を含む）をうながすことを表しています。

図の中に具体的な注意内容が描かれています。



⊘記号はしてはいけないことを意味します。

図の中に具体的な禁止内容（左図の場合は分解禁止）が描かれています。



●記号はしなければならないことを表しています。

図の中に具体的な指示内容が描かれています。



警告

異常状態（煙が出ている、へんなにおいや音がする）のときは電源プラグを抜く



●万一、煙が出ている、へんなにおいや音がするなどの異常状態のまま使用すると、火災、感電の原因になります。すぐに機器本体の電源スイッチを切り、その後必ず電源プラグをコンセントから抜いて下さい。



煙が出なくなるのを確認して販売店に修理をご依頼下さい。

お客様による修理は危険ですから絶対おやめ下さい。

ふたは絶対あけない



●この機器のふたはずさないで下さい。感電の原因になります。

内部の点検・調整・修理は販売店にご依頼下さい。

●この機器を改造しないで下さい。火災・感電の原因となります。

指定以外の電圧で使用しない



●表示された電源電圧AC100ボルト以外の電圧で使用しないで下さい。

火災・感電の原因となります。

指定以外のヒューズは使用しない



●指定以外のヒューズを使用したり、ヒューズホルダの短絡は絶対に行わないで下さい。

そのまま使用すると火災・感電の原因となります。

安全にご使用いただくために

内部にものや水などをいれない



●この機器の開口部（通風孔など）から金属類や燃えやすいものなど異物を差し込んだり、落とし込んだりしないで下さい。火災・感電の原因となります。



●万一異物がこの機器の内部に入った場合は、まず本体の電源スイッチを切り、電源プラグをコンセントから抜いて販売店にご連絡下さい。そのまま使用すると火災・感電の原因となります。



●万一この機器の内部に水など入った場合は、まず本体の電源スイッチを切り、電源プラグをコンセントから抜いて販売店にご連絡下さい。そのまま使用すると火災・感電の原因となります。

電源コードを破損するようなことはしない



●電源コードの上に重いものをのせたり、コードが本体の下敷にならないようにして下さい。コードを傷つけて、火災・感電の原因となります。



●電源コードを傷つけたり、加工したり、無理に曲げたり、ねじったり、引っ張ったり、加熱したりしないで下さい。コードが破損して、火災・感電の原因となります。



●電源コードが傷んだら（芯線の露出、断線など）販売店に交換をご依頼下さい。そのまま使用すると火災・感電の原因となります。



注意

湿気やほこりの少ない場所に置く



●湿気やほこりの多い場所に置かないで下さい。火災・感電の原因となることがあります。

通風孔をふさがない



●この機器の通風孔をふさがないで下さい。通風孔をふさぐと内部に熱がこもり、火災・故障の原因となることがあります。

電源プラグを抜くときは必ずプラグを持って抜く



●電源プラグを抜くときは、必ずプラグを持って抜いて下さい。電源コードを引っ張るとコードが傷つき火災・感電の原因となることがあります。

ぬれた手で電源プラグを抜き差ししない



●ぬれた手で電源プラグを抜き差ししないで下さい。感電の原因となることがあります。

お手入れのときは電源プラグを抜く



●お手入れの際は安全のため電源プラグをコンセントから抜いて行って下さい。感電の原因となることがあります。

目次

目次	- 1 -
1. 概要と主な特徴	- 4 -
1-1. 概要	- 4 -
1-2. 主な特徴	- 4 -
2. 各部の説明	- 5 -
2-1. 正面操作部	- 5 -
2-2. 背面電源部	- 7 -
2-3. 背面映像・音声入出力、制御機器接続部	- 8 -
3. 操作方法	- 10 -
3-1. パワーオン/スタンバイと映像選択操作	- 10 -
3-2. SCREENスイッチ操作	- 11 -
3-3. ボリューム操作	- 12 -
3-4. 確認用LED	- 13 -
3-5. カスタムソフト搭載時の操作	- 14 -
3-6. 外部接続機器がONしない時のエラーメッセージ	- 15 -
3-7. スイッチ操作と連動する制御内容	- 16 -
4. 設定方法	- 17 -
4-1. 本機設定機能	- 17 -
4-2. 本体スイッチ/ボリュームのロック、及びロック解除	- 18 -
4-3. VGA INPUT画面水平調整設定	- 19 -
4-4. VGA INPUT画面垂直調整設定	- 20 -
4-5. VGA INPUT画面ちらつき(位相)調整設定	- 21 -
4-6. VGA INPUT画面輝度調整設定	- 22 -
5. ケーブルの接続	- 23 -
5-1. 映像ケーブルの接続1(映像入力)	- 23 -
5-2. 映像ケーブルの接続2(映像出力)	- 24 -
5-3. 音声ケーブルの接続(アナログ音声入出力)	- 25 -
5-4. RS-232C DEVICE1/2 ケーブルの接続	- 26 -
5-5. RS-232C又はLANでISW-7082を制御する時の接続	- 27 -
5-6. OP.CONTROLコネクタの接続	- 29 -
5-7. 専用リモートユニット(RC-7082)の接続	- 31 -
5-8. DC+5V電源供給制御の接続	- 32 -
6. 内蔵のE D I D	- 33 -
7. コネクタ仕様	- 35 -
7-1. デジタル HDMI / DVI 映像入出力	- 35 -
7-2. アナログ VGA 映像入力	- 35 -
7-3. アナログ コンポーネント D端子 映像入力	- 36 -
7-4. アナログ コンポジットSビデオ 映像入力	- 36 -
7-5. アナログ コンポジットビデオ 映像入力	- 37 -
7-6. AUDIOコネクタ ネジ留め3P端子台	- 38 -
7-7. 外部接続機器用/制御用 RS-232Cコネクタ	- 38 -
7-8. LAN制御 コネクタ	- 39 -
7-9. リモートユニット RC-7082専用コネクタ ネジ留め4P端子台	- 39 -
7-10. オプションスイッチ ネジ留め10P端子台	- 40 -

7-1 1. DC+5V 電源供給制御	- 40 -
8. オプション	- 41 -
8-1. 専用リモートユニット RC-7082.....	- 41 -
8-2. リモートユニットケーブル (ISW-7082/RC-7082)	- 41 -
8-3. 変換ケーブル	- 41 -
9. 仕様	- 42 -
10. ブロック図	- 44 -
11. 故障かなと思ったら	- 46 -

ご使用にあたって

お願い

- 輸送中、使用前において破損等がないことを確認の上使用して下さい。
- 本製品は、社内に於いて十分検査をした上で出荷しておりますが、万一不具合がありましたら、販売店までご連絡下さい。

注意

- 本製品は日本国内使用時に限り有効とします。日本国外での使用に関する問い合わせ及び責任には一切応じかねます。
- 人命にかかわる医療装置、航空機、船舶及び公共の場所などで運用した場合の責任には一切負いかねます。
- 本製品を使用したいかなるシステムの運用結果の影響、不具合に関しては一切責任を負いかねます。
- 弊社製品の不具合に関しては、同等のものと交換（無償補償期間中のみ）までといたします。
その他の機器の不具合まで補償するものではありません。

必ずお守り下さい

- 電源のON/OFFは電源スイッチより行い、電源コードの抜き差しによるON/OFFは行わないで下さい。
- 使用上で次のような症状が出た時は直ちに電源を切り、電源ケーブルを抜いて速やかに、販売店にご連絡下さい。
 - (1) 異常な発熱、発煙、異臭、異音等が出た時。
 - (2) 電撃を受けた時。
 - (3) スイッチコントロール等ができなくなった時。

著作権について

- HDMI、HDMI ロゴ、およびHigh-Definition Multimedia Interfaceは、HDMI Licencing LLCの商標または、登録商標です。
- この取扱説明書に記載されている各種名称、会社名、商品名などは各社の登録商標または商標です。

1. 概要と主な特徴

1-1. 概要

本機はデジタル(HDMI/DVI)、アナログ(VGA/ComponentD1, D2, D3/Compositeビデオ/S-ビデオ)映像及び音声入力の切り替えを1台のスイッチャにまとめ、プロジェクターなどのデジタル映像表示機器との連動動作を可能にしたデジタルシステムマトリックススイッチャです。下記の特徴があります。

1-2. 主な特徴

1. 映像入力はデジタル固定のHDMI/DVI INPUT×3、デジタル/アナログ可変INPUT×3(HDMI/DVI, VGAは排他)、弊社専用フォーマットUM-SDI×2の8入力です。
出力はマトリックス2系統です。出力1系統はデジタルHDMI(DVI)OUTPUT×1と弊社専用フォーマットUM-SDIの2分配、出力2系統はUM-SDIの2分配を搭載。UM-SDIの出力系統は変更できます。
2. デジタル出力は最大解像度WUXGA(1920×1200)や1080pまでのスケーラー機能搭載。
3. 機器操作は本体前面スイッチ、RS-232CやLAN等、用途に合わせた操作が可能。
4. アナログ音声出力は入力選択音声とライン音声をミキシングし出力可能。独立した音量調節が可能。
5. プロジェクター等の外部制御機器用コネクタ(RS-232C)を2系統装備。
6. 多目的オプション(SCREEN)スイッチを装備することにより、スクリーン等接点制御の外部機器と連動、非連動に操作可能。
7. プロジェクター等の外部接続機器の故障やケーブルの不具合により制御不能となった場合のエラーメッセージ機能を搭載。

尚、本機の動作設定、入出力映像の解像度、スケーラー機能等、の設定詳細は「ISW-7082コミュニケーションツール 取扱説明書」をご覧ください。

2. 各部の説明

2-1. 正面操作部

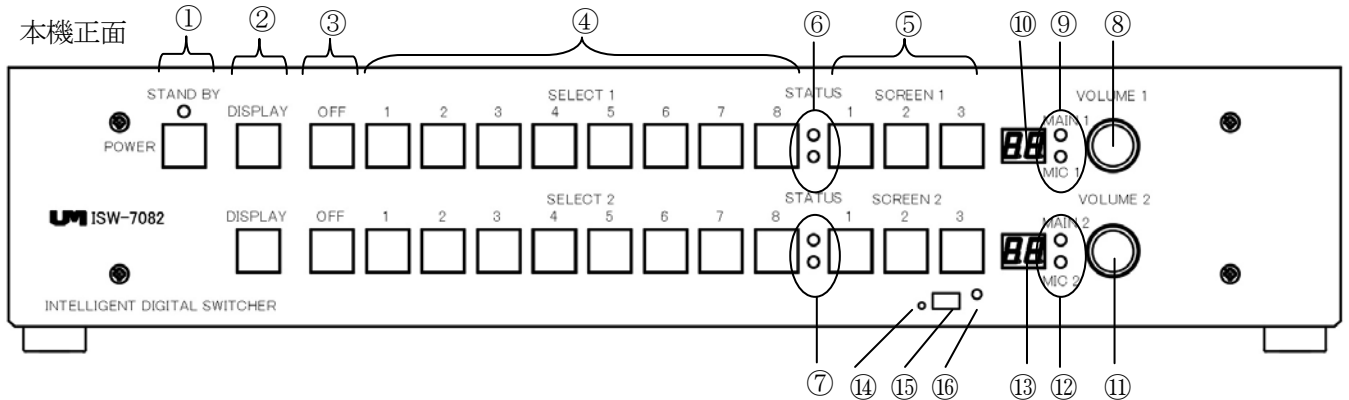

① POWERスイッチ /STAND BY LED

本機のスタンバイ状態から電源をON / OFFします。

スタンバイ時:STAND BY LED 赤点灯

パワーオン時:POWERスイッチ緑点灯

設定により、スタンバイ時のSTAND BY LEDを消灯させることができます。

② DISPLAYスイッチ

プロジェクター等の外部接続機器を ON / OFFをします。
カスタムソフト搭載時のみ有効です。

上段がマトリックス出力1系、下段がマトリックス出力2系です。

③ OFFスイッチ

選択された映像・音声を一時的にOFFします。

上段がマトリックス出力1系、下段がマトリックス出力2系です。

④ SELECT選択スイッチ1～8

HDMI/DVI INPUTs1～6またはVGA INPUTs1～3、
UM-SDI INPUTs1～2の入力ソース選択スイッチです。

上段がマトリックス出力1系、下段がマトリックス出力2系です。

⑤ SCREENスイッチ1～3

多目的に使用するスイッチです。電動スクリーン、
電動カーテン等、接点制御機器が操作できます。

設定により、外部接続機器と連動させることができます。
上段がマトリックス出力1系、下段がマトリックス出力2系

です。

⑥STATUS LED (上段)

マトリックス出力1系の映像入出力状態確認用LEDです。
LED上は選択入力状態、LED下は出力状態を表示します。

⑦STATUS LED(下段)

マトリックス出力2系の映像入出力状態確認用LEDです。
LED上は選択入力状態、LED下は未使用です。

2. 各部の説明

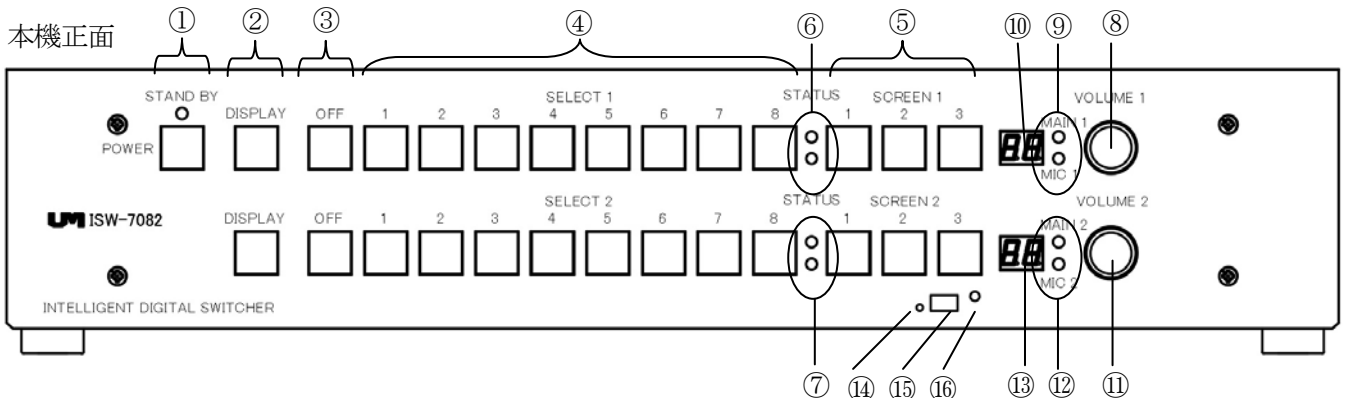

⑧VOLUME1

マトリックス出力1系音声の音量調節を行います。
時計回りに回すと31まで増加、反時計回りに回すと00まで減少します。
押下で入力選択とライン音量調節の切替を行います。

⑨MAIN1 MIC1 LED

マトリックス出力1系音声の音量調節の選択表示LEDです。
MAIN LED点灯は入力選択音量、MIC LED点灯はライン音量の選択を示します。

⑩7セグLED(上段)

マトリックス出力1系音声の音量調節値を表示します。

⑪VOLUME2

マトリックス出力2系音声の音量調節を行います。
時計回りに回すと31まで増加、反時計回りに回すと00まで減少します。
押下で入力選択とライン音量調節の切替を行います。

⑫MAIN2 MIC2 LED

マトリックス出力2系音声の音量調節の選択表示LEDです。
MAIN LED点灯は入力選択音量、MIC LED点灯はライン音量の選択を示します。

⑬7セグLED(下段)

マトリックス出力2系音声の音量調節値を表示します。

⑭USB LED

本機器設定用USB接続電源の状態を表示するLEDです。

⑮USB mini Bコネクタ

本機器設定用USB mini Bコネクタです。設定以外の用途に使用しないで下さい。

⑯リセット

本機器のリセットスイッチです。設定更新後に使用します。

2. 各部の説明

2-2. 背面電源部

本機背面

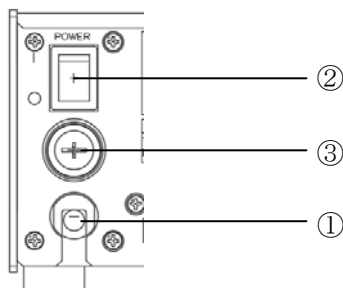

<電源の投入手順>

全ての接続が正しいことを確認します。



①電源ケーブルをコンセントに差し込みます。



②背面にある主電源スイッチをONにし、本機がスタンバイになります。

①電源ケーブル 3極グラウンド付ケーブルです。AC100Vの電源コンセントに差し込みます。



注意

- ・ 電源は、必ず所定のコンセントから取り確実に差し込んで下さい。
- ・ 電源ケーブルの上に物を乗せたり、強く引いたり、鋭利なものに当たったりしないで下さい。
- ・ 電源スイッチの再投入は、5秒以上経ってから投入して下さい。

②電源スイッチ 機器の電源入り[“|” ON] 切り[“○” OFF]をします。

③ヒューズ 3Aガラス管ヒューズを使用します。

※電源スイッチをONしても機器に電源が入らない場合、電源が供給されていないか、ヒューズが切れている場合があります。お手数ですが弊社までお問合せ下さい。



警告

- 指定以外ヒューズの使用及びヒューズホルダの短絡は絶対に行わないで下さい。
B種 溶断特性 160% \leq 60分*200% \leq 2分 同等品使用

2. 各部の説明

2-3. 背面映像・音声入出力、制御機器接続部

本機背面

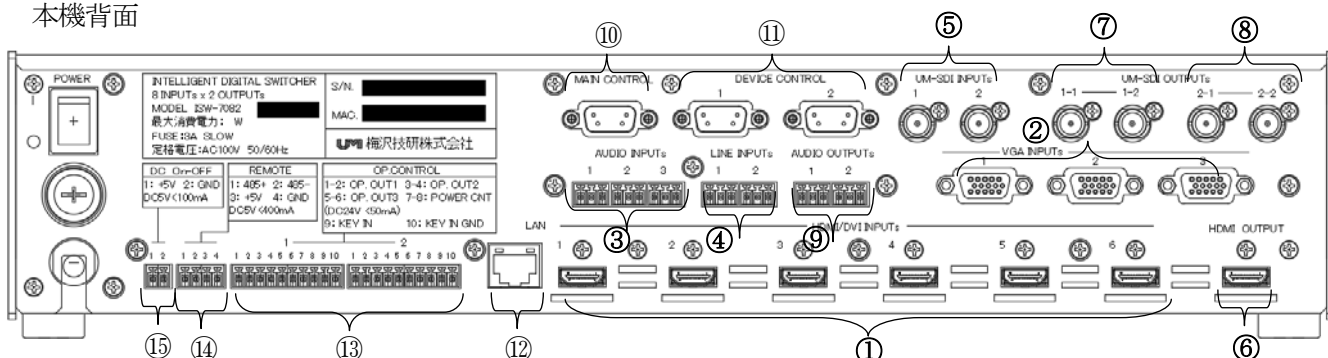

① HDMI/DVI INPUTs 1~6

デジタル映像信号入力1~6です。HDMI/DVI, HDCP対応。
SELECTスイッチの1~6で選択されます。

② VGA INPUTs 1~3

アナログ映像信号入力1~3です。VGA /コンポーネントD1~D3 /コンポジット
Sビデオビデオ信号に対応。VGA以外は変換ケーブルが必要です。
SELECTスイッチの4~6で選択されます。(デジタル4~6と排他選択)

③ AUDIO INPUTs 1~3

アナログオーディオの音声信号入力1~3です。
初期設定はVGA INPUTs1~3の音声入力に対応しています。

④ LINE INPUTs 1~2

アナログオーディオの音声信号ライン入力1~2です。
LINE INPUT1はマトリックス出力1系、LINE INPUT2はマトリックス出力
2系の音声入力です。

⑤ UM-SDI INPUTs 1~2

弊社専用フォーマットSDIビデオ映像信号入力1~2です。
SELECTスイッチの7~8で選択されます。

⑥ HDMI OUTPUT

デジタル映像信号出力です。設定により出力をHDMIまたはDVIで出力
できます。HDCP, スケーラー対応。
プレビューモニタ等の手元モニタ表示に適しています。

⑦ UM-SDI OUTPUTs 1-1, 1-2

弊社専用フォーマットSDI映像音声信号出力です。
初期設定でUM-SDI1-1, 2はマトリックス出力1系の選択を出力します。
出力システムを出力2系に単独変更可能。スケーラ非対応。

⑧ UM-SDI OUTPUTs 2-1, 2-2

弊社専用フォーマットSDI映像音声信号出力です。
初期設定でUM-SDI2-1, 2はマトリックス出力2系の選択を出力します。
出力システムを出力1系に単独変更可能。スケーラ非対応。

⑨ AUDIO OUTPUTs 1~2

アナログオーディオの音声信号出力1~2です。AUDIO OUTPUT1は
マトリックス出力1系、AUDIO OUTPUT2はマトリックス出力2系を出力します。
出力システム毎に選択入力音声とライン音声をミキシング出力します。

2. 各部の説明

本機背面

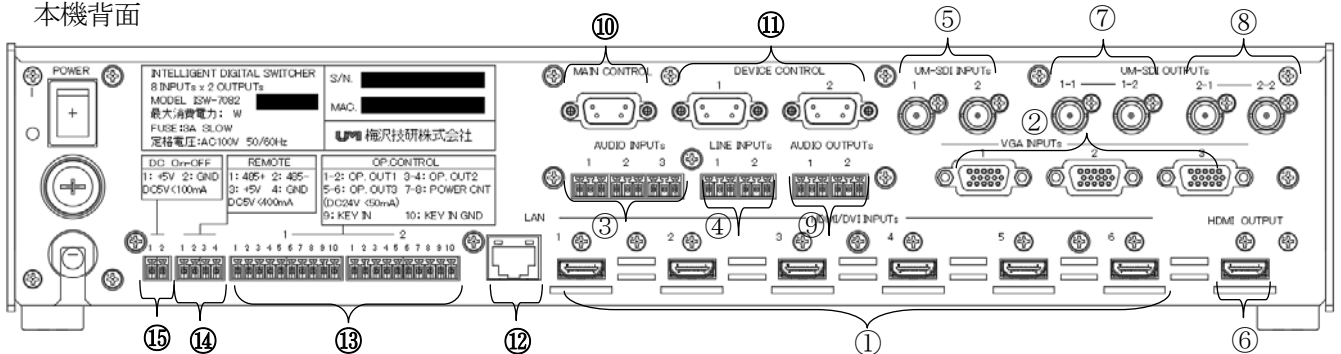

⑩ MAIN CONTROL

本機を外部機器よりRS-232Cで制御するポートです。

⑪ DEVICE CONTROL 1/2

本器が外部接続機器(プロジェクター等)をRS-232Cで制御するポートです。初期設定でDEVICE1はDISPLAY1、DEVICE2はDISPLAY2で制御されます。

⑫ LAN

LANにて本機を外部より制御したり、外部接続機器を制御します。

⑬ OP. CONTROL 1/2

スクリーン等制御接点出力、電源コントローラ制御用接点出力、キースイッチ用入力のコネクタです。2系統搭載。

⑭ REMOTE

リモートユニットRC-7082(オプション)専用コネクタです。リモートユニットを接続することで本器を制御できます。

⑮ DC On-OFF

直流5V 100mAまで電源供給します。ON/OFF連動機能付です。

3. 操作方法

3-1. パワーオン/スタンバイと映像選択操作

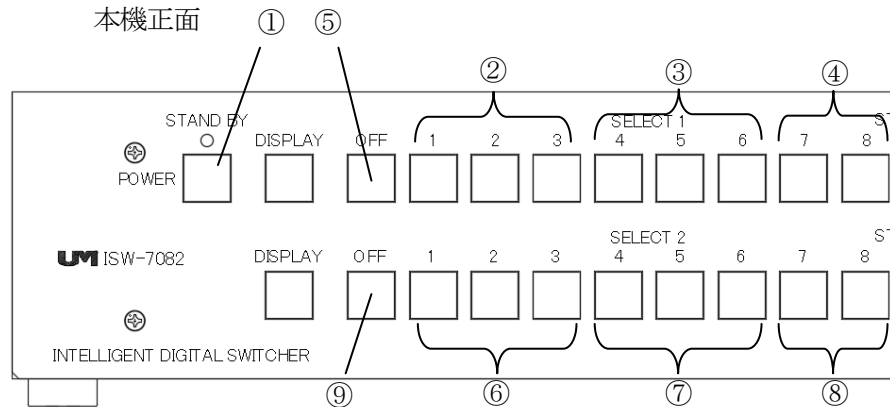

基本操作手順

<本機のON>

① POWERスイッチを押します。

本機の電源起動後に周辺機器の電源を投入します。

※本機の電源起動前に周辺機器が起動しているとDIGITAL INが認識できない装置があります。

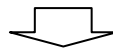

<映像/音声の選択>

- SELECT1 1～3の選択時 ⇒ ②マトリックス出力1系はHDMI/DVI INPUTsの1～3から選択します。
- SELECT1 4～6の選択時 ⇒ ③マトリックス出力1系はHDMI/DVI INPUTsの4～6またはVGA INPUTs1～3から選択します。
- SELECT1 7～8の選択時 ⇒ ④マトリックス出力1系はUM-SDI INPUTsの1～2から選択します。
- OFF選択時 ⇒ ⑤マトリックス出力1系は映像/音声一時OFFします。

- SELECT2 1～3の選択時 ⇒ ⑥マトリックス出力2系はHDMI/DVI INPUTsの1～3から選択します。
- SELECT2 4～6の選択時 ⇒ ⑦マトリックス出力2系はHDMI/DVI INPUTsの4～6またはVGA INPUTs1～3から選択します。
- SELECT2 7～8の選択時 ⇒ ⑧マトリックス出力2系はUM-SDI INPUTsの1～2から選択します。
- OFF選択時 ⇒ ⑨マトリックス出力2系は映像/音声一時OFFします。

注意：本体の設定を正しく行わないと、正常に映像出力されない場合があります。本体の設定はコミュニケーションツールで行います。詳しくは、別紙「ISW-7082コミュニケーションツール取扱説明書」を参照してください。



<本機のスタンバイ>

① POWERスイッチを押します。

注意：パワーオフ処理中(POWERスイッチ点滅中)は、背面電源スイッチをオフしないで下さい。

正常動作ができなくなる場合があります。

3. 操作方法

3-2. SCREENスイッチ操作

本機正面

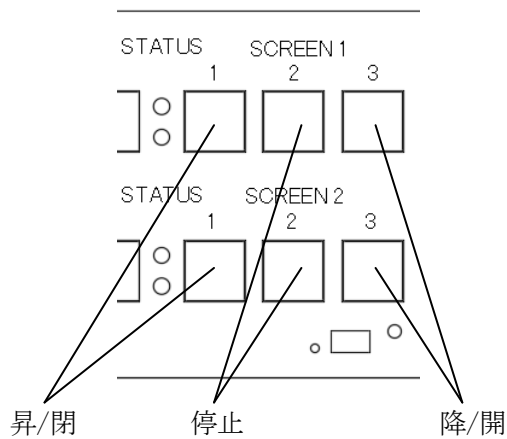

(1) SCREENスイッチは接点出力のため多目的に使用できます。

(使用例)

- ・ 電動スクリーンの“昇” “停止” “降” 操作
- ・ 電動カーテンの “閉” “停止” “開” 操作
- ・ 照明のON/OFF
- ・ その他、接点出力で制御できる機器

注意：フォトMOS接点となっているため、電流・電圧の制限があります。(7-10項参照)

(2) SCREENスイッチ1～3は、スタンバイ時でも操作できます。

(3) 設定により外部接続機器のON/OFFと連動し、SCREENスイッチを連動させることができます。

*1 本体の設定は、コミュニケーションツールで行います。詳しくは、別紙「ISW-7082コミュニケーションツール取扱説明書」を参照してください。

3. 操作方法

3-3. ボリューム操作

本機正面

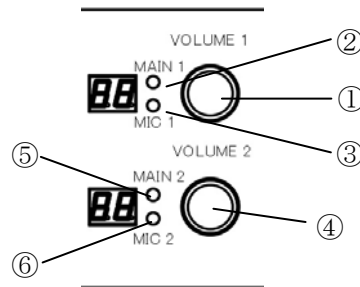

(1) ダイヤルを左右に回すことで00~31段階で音量調節ができます。

- 入力音量/ライン音量調節選択表示確認 ⇒ ②MAIN1 LED点灯入力ソース音量調整選択
- 入力音声の音量を調節する (MAIN1 LED点灯中) ⇒ ①マトリックス出力1系ボリューム左右回転操作
- 音量調節切替 ⇒ ①マトリックス出力1系ボリューム押下操作
- 入力音量/ライン音量調節選択表示確認 ⇒ ③MIC1 LED点灯ライン音量調整選択
- ライン音声を音量調整する (MIC1 LED点灯中) ⇒ ①マトリックス出力1系ボリューム左右回転操作

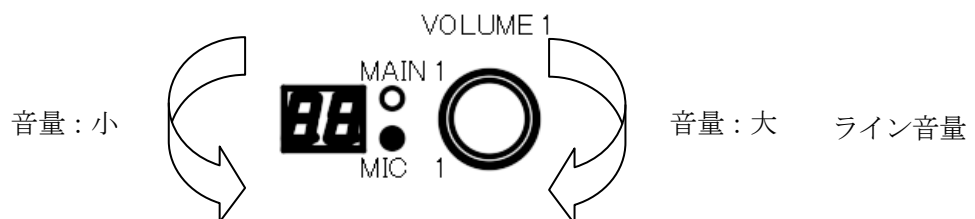
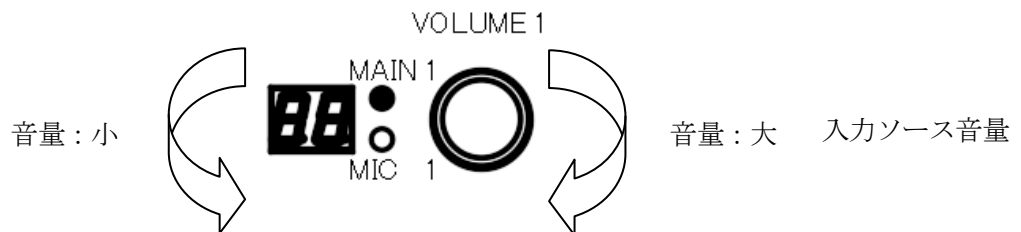

- 入力音量/ライン音量調節選択表示確認 ⇒ ⑤MAIN2 LED点灯入力ソース音量調整選択
- 入力音声の音量を調節する (MAIN2 LED点灯中) ⇒ ④マトリックス出力2系ボリューム左右回転操作
- 音量調節切替 ⇒ ④マトリックス出力2系ボリューム押下操作
- 入力音量/ライン音量調節選択表示確認 ⇒ ⑥MIC2 LED点灯ライン音量調整選択
- ライン音声を音量調整する (MIC2 LED点灯中) ⇒ ④マトリックス出力2系ボリューム左右回転操作

※ ボリュームの操作は出力調整できます。UM-SDI IN1~2の入力からUM-SDI OUTの出力はボリューム調整およびライン音声のミキシングはされません。

7セグLEDのドット部分が点灯する場合がありますが、サービスマン向けの表示で故障ではありません。

3. 操作方法

3-4. 確認用LED

POWER ON時にSTATUS LEDの状態で見出し映像の入出力状態を確認することができます。

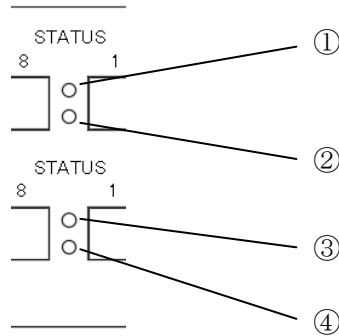

上段 ①STATUS LED 上	消灯	マトリックス出力1系で選択した入力が表示可能な信号を検知した状態です。
	点滅	マトリックス出力1系で選択した入力が表示可能な信号を検知できない状態です。または選択した入力信号にエラーの発生を検知した状態です。
上段 ②STATUS LED 下	消灯	HDMI OUTがマトリックス出力1系設定の場合、HDMI OUTに接続されている表示器等へ映像出力状態です。
	点滅	HDMI OUTがマトリックス出力1設定の場合、HDMI OUTに接続されている表示器等へ映像出力準備状態です。またはHDMI OUTに接続されている表示機器等とHDCP状態変更状態です。
	点灯	HDMI OUTがマトリックス出力1設定の場合、HDMI OUTに接続されている表示器等が認識できない状態です。
下段 ③STATUS LED 上	消灯	マトリックス出力2系で選択した入力が表示可能な信号を検知した状態です。
	点滅	マトリックス出力2系で選択した入力が表示可能な信号を検知できない状態です。または選択した入力信号にエラーの発生を検知した状態です。
下段 ④STATUS LED 下	消灯	HDMI OUTがマトリックス出力2設定の場合、HDMI OUTに接続されている表示器等へ映像出力状態です。
	点滅	HDMI OUTがマトリックス出力2設定の場合、HDMI OUTに接続されている表示器等へ映像出力準備状態です。またはHDMI OUTに接続されている表示機器等とHDCP状態変更状態です。
	点灯	HDMI OUTがマトリックス出力2設定の場合、HDMI OUTに接続されている表示器等が認識できない状態です。

3. 操作方法

3-5. カスタムソフト搭載時の操作

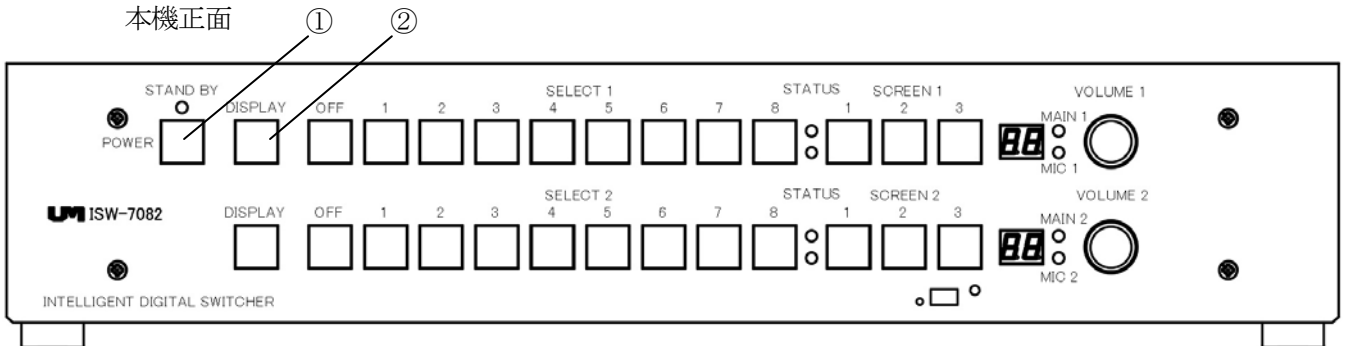

操作方法

<本機のON>

① POWERスイッチを押します。

- ・映像選択、ボリュームの操作は本体の設定状態に基づき動作します。 * 1



<プロジェクター等外部接続機器のON>

② DISPLAYスイッチをONします。

- ・ON直後は外部接続機器が安定動作するまでOFF出来ない時間があります。(OFF禁止時間)
- ・OFF禁止時間中は、設定にて、DISPLAYスイッチのLEDを点滅させることができます。 * 1

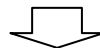

<プロジェクター等外部接続機器のOFF>

② DISPLAYスイッチをOFF (LED) 点滅→消灯) します。

- ・LEDの点滅中は、外部接続機器のクーリング状態を示します。
- ・クーリング中は外部接続機器をONにすることはできません。

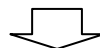

<本機のOFF (スタンバイ) >

① POWERスイッチを押します。

- ・DISPLAYスイッチがON中でも連動してOFFできます。
- ・DISPLAYスイッチのLEDが点滅中でもOFFできます。
- このとき、LEDの点滅はPOWERスイッチに移行しクーリングが終了するまで点滅しています。
- ・LED点滅中は本機をONすることはできません。

* 1 本体の設定は、コミュニケーションツールで行います。詳しくは、別紙「ISW-7082コミュニケーションツール 取扱説明書」を参照してください。

※ 本機の設定状態で、操作内容が変わることがあります。

3. 操作方法

3-6. 外部接続機器がONしない時のエラーメッセージ

本機正面

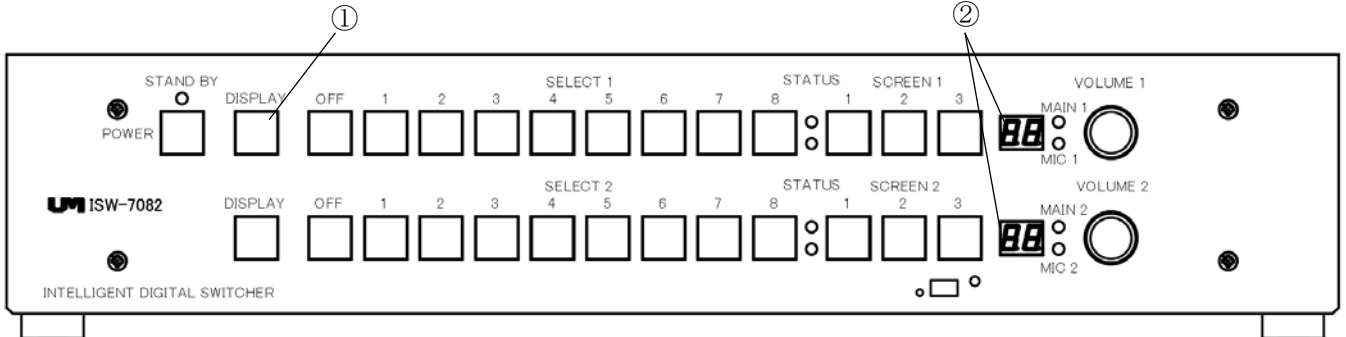

①DISPLAYスイッチON時に、外部接続機器が正常に制御できない場合エラーメッセージを表示します。
 注意：接続機器によってはエラーメッセージが表示出来ないことがあります。

エラーメッセージは2種類あり、②7セグLEDに表示されます。
 外部接続機器からのコマンド受信状態により、E1かE2に選別されます。

またエラーメッセージは、本機操作スイッチ・各種ボリュームのいずれかを操作すると消去します。

<エラーメッセージ種類>

エラーメッセージ		エラー内容
E1	<p>7セグLEDに「Er01」と表示</p>	<p>外部接続機器からコマンドが受信できない状態です。</p> <p><考えられる不具合要因></p> <ul style="list-style-type: none"> ・ケーブル断線 ・コネクタ接続不良 ・外部接続機器が電源OFF状態
E2	<p>7セグLEDに「Er02」と表示</p>	<p>外部接続機器からのコマンドが受信できますが、受信されたコマンドが正常以外の状態で受信された状態です。</p> <p><考えられる不具合要因></p> <ul style="list-style-type: none"> ・外部接続機器の不具合（ランプ切れ、温度異常等） ・受信信号（Rx）の結線ミス ・ケーブル長等の設置環境の影響

3. 操作方法

3-7. スイッチ操作と連動する制御内容

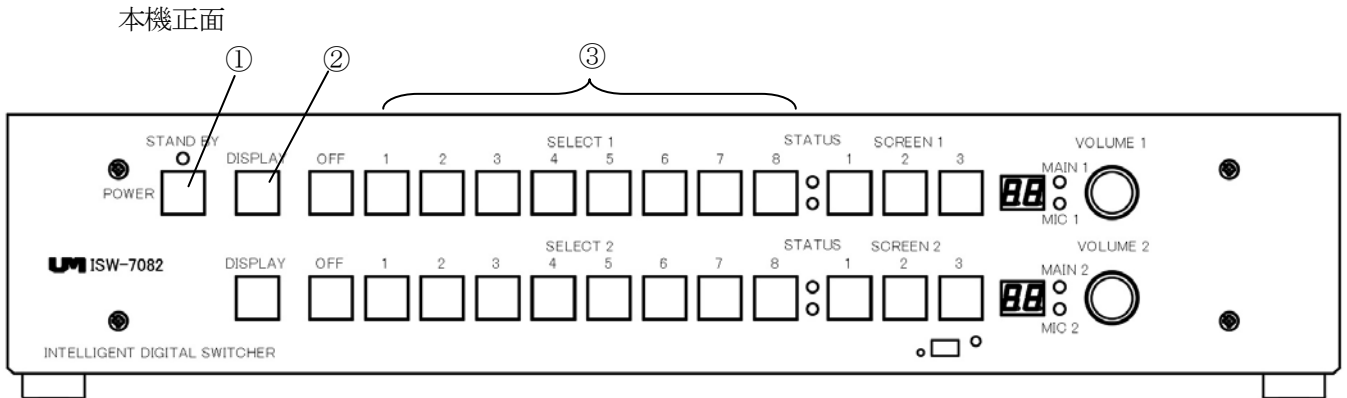

スイッチ操作連動動作表

番号	操作スイッチ	LED 状況	本機状態	POWER CNT.	外部接続機器	SCREEN スイッチ 1~3
①	POWER	消灯	スタンバイ	オープン	-	任意操作可
		点滅 ※1	外部接続機器 クーリング表示	オープン /ショート	クーリング中	
		点灯	パワーON	ショート	-	
②	DISPLAY	消灯	外部接続機器 パワーOFF		パワーOFF	任意操作 /連動動作※3
		点滅 ※2	外部接続機器 クーリング表示 /OFF禁止時間	クーリング中 /OFF禁止時間		
		点灯	外部接続機器 パワーON	パワーON		
③	SELECT 1~8	消灯	選択なし	ショート	-	任意操作可
		点灯	映像選択中		入力切替コマンド 送信(設定で任意 選択※4)	

※1 DISPLAYスイッチ点滅中にPOWERスイッチを押すと、点滅がPOWERスイッチに移行します。

※2 OFF禁止時間中もLEDを点滅させることができます。(デフォルト)

※3 DISPLAYスイッチのON/OFFのタイミングでSCREENスイッチと連動することができます。
(デフォルトは連動しません)

※4 外部接続機器への入力コマンドの送信を初回のみに行うことができます。(デフォルト)

※5 本体の設定は、コミュニケーションツールで行います。詳しくは、
別紙「ISW-7082コミュニケーションツール 取扱説明書」を参照してください。

4. 設定方法

4-1. 本機設定機能

本体、単体で設定できる機能は下記のとおりです。

その他の設定については、コミュニケーションツールで行います。

詳しくは、別紙「ISW-7082コミュニケーションツール 取扱説明書」を参照してください。

4-2. 本体スイッチ／ボリュームのロック、及びロック解除。

4-3. VGA INPUT画面水平調整設定

4-4. VGA INPUT画面垂直調整設定

4-5. VGA INPUT画面ちらつき(位相)調整設定

4-6. VGA INPUT画面輝度調整設定

4. 設定方法

4-2. 本体スイッチ/ボリュームのロック、及びロック解除

当設定は、スタンバイ時、パワーオン時、どちらでも設定可能です。POWERスイッチが点滅中は設定できません。

① SELECT1と②VOLUME1ボタンを同時に5秒以上長押しします

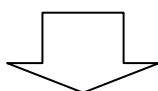
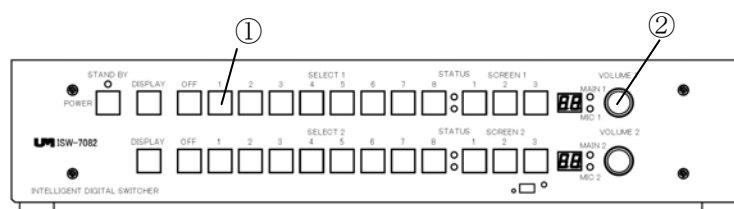

本体がロックされた状態です。

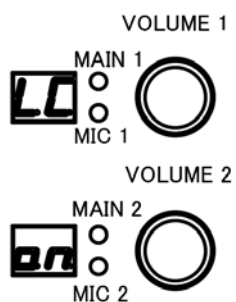

本体がロック解除された状態です。

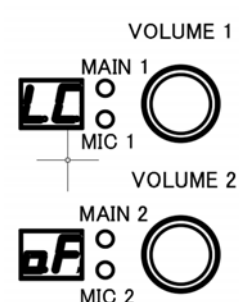

7セグLEDに約3秒上記のように表示されます。

4. 設定方法

4-3. VGA INPUT画面水平調整設定

当設定は使用するVGA INPUT画面を表示しながら水平位置の調整ができます。(デジタル映像の調整はありません)

- ① 調整するVGA INPUT画面の入力をSELECT1のスイッチ4~6押し、画面表示します。
- ② VOLUME1とVOLUME2を同時に5秒以上長押しします。画面調整モードにします。
- ③ 上段7セグLEDに“F0”が点滅表示されます。
- ④ 上段7セグLEDが“F0”の状態でもVOLUME1を押すと画面水平調整になります。
調整値は下段7セグLEDに”左:-8~0~+8:右”の範囲で表示されます。
- ⑤ VOLUME2で左右のずれを調整できます。時計回り+右、反時計回り-左
- ⑥ VOLUME2を短く押します。(調整値が保存されます)

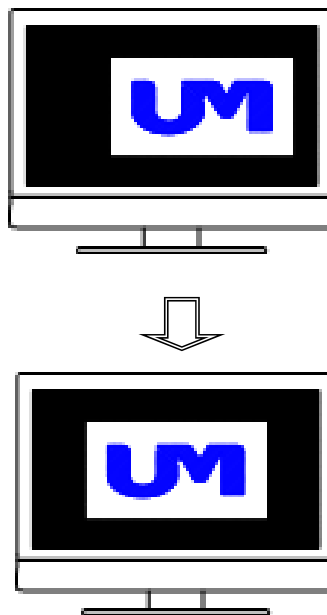
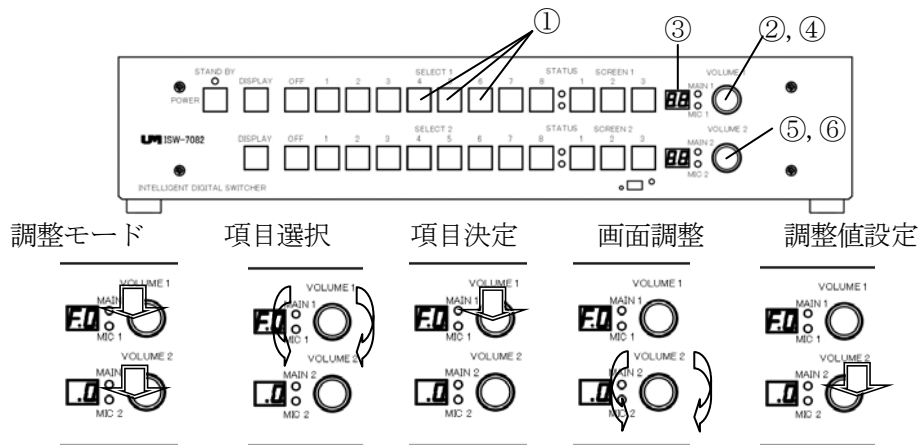

4. 設定方法

4-4. VGA INPUT画面垂直調整設定

当設定は使用するVGA INPUT画面を表示しながら垂直位置の調整ができます。(デジタル映像の調整はありません)

- ① 調整するVGA INPUT画面の入力をSELECT1のスイッチ4~6押し、画面表示します。
- ② VOLUME1とVOLUME2を同時に5秒以上長押しします。画面調整モードにします。
- ③ 上段7セグLEDに“F 0”が点滅表示されます。
- ④ VOLUME1を回し上段7セグLEDが“F 1”の状態です。VOLUME1を押すと画面上下調整になります。調整値は下段7セグLEDに“0~-3:下”の範囲で表示されます。
- ⑤ VOLUME2で上下のずれを調整できます。時計回り+上に戻る、反時計回り-下
- ⑥ VOLUME2を短く押します。(調整値が保存されます)

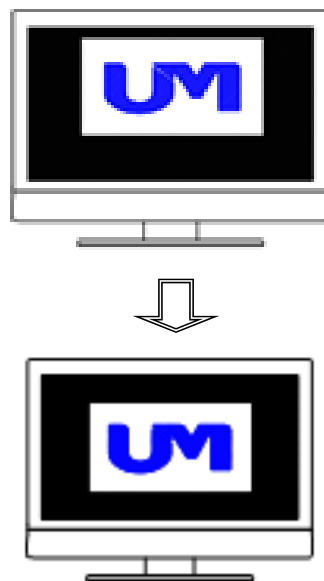
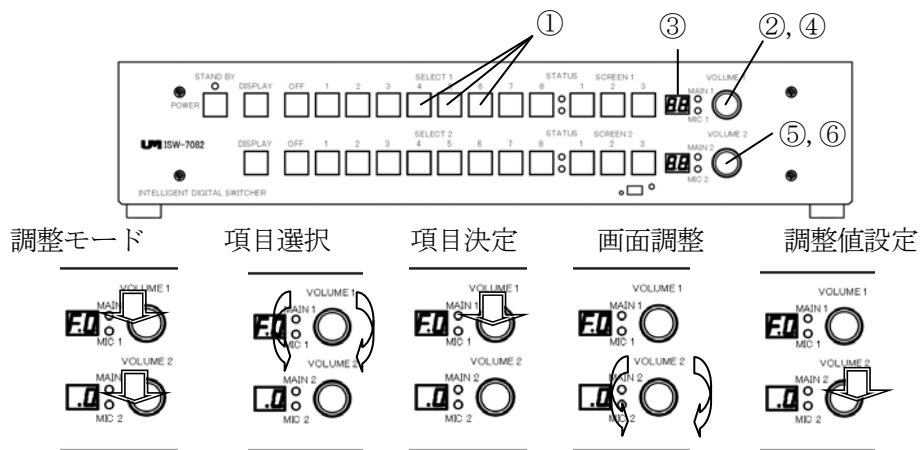

4. 設定方法

4-5. VGA INPUT画面ちらつき(位相)調整設定

当設定は使用するVGA INPUT画面を表示しながらちらつき(位相)調整ができます。(デジタル映像の調整はありません)

- ① 調整するVGA INPUT画面の入力をSELECT1のスイッチ4~6押し、画面表示します。
- ② VOLUME1とVOLUME2を同時に5秒以上長押しします。画面調整モードにします。
- ③ 上段7セグLEDに“F 0”が点滅表示されます。
- ④ VOLUME1を回し上段7セグLEDが“F 2”の状態、VOLUME1を押すと画面位相調整になります。
調整値は下段7セグLEDに” 0~63, 0~63”の範囲でローテーション表示されます。
- ⑤ VOLUME2でちらつきの少ない値に調整します。時計回り+, 反時計回り-
- ⑥ VOLUME2を押します。(調整値が保存されます)

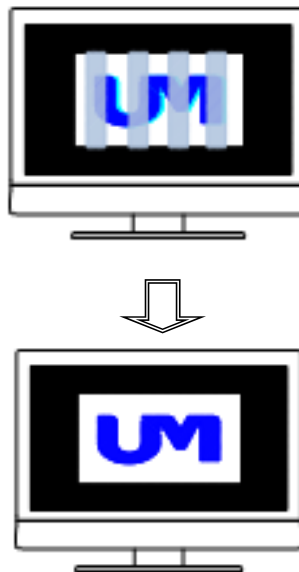
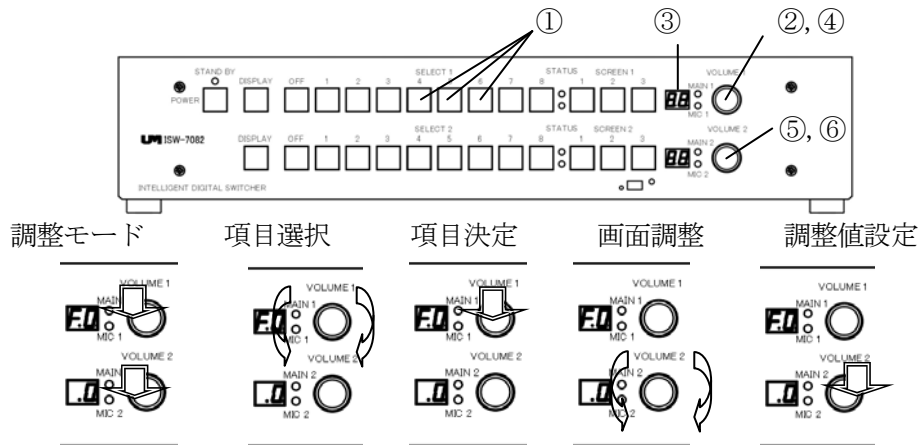

4. 設定方法

4-6. VGA INPUT画面輝度調整設定

当設定は使用するVGA INPUT画面を表示しながら輝度の調整ができます。(デジタル映像の調整はありません)

- ① 調整するVGA INPUT画面の入力をSELECT1のスイッチ4~6押し、画面表示します。
- ② VOLUME1とVOLUME2を同時に5秒以上長押しします。画面調整モードにします。
- ③ 上段7セグLEDに“F 0”が点滅表示されます。
- ④ VOLUME1を回し上段7セグLEDが“F 3”の状態です。VOLUME1を押すと画面輝度調整になります。
調整値は下段7セグLEDに“暗-8~0~+8明”の範囲で表示されます。
- ⑤ VOLUME2で輝度を調整します。時計回り+明、反時計回り-暗
- ⑥ VOLUME2を押します。(調整値が保存されます)

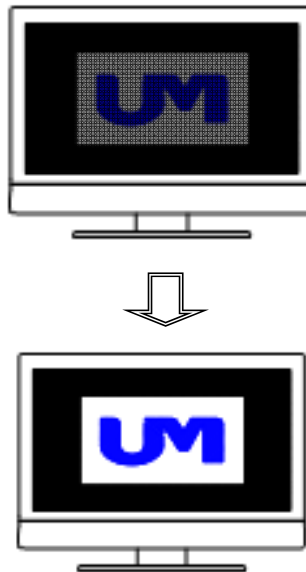
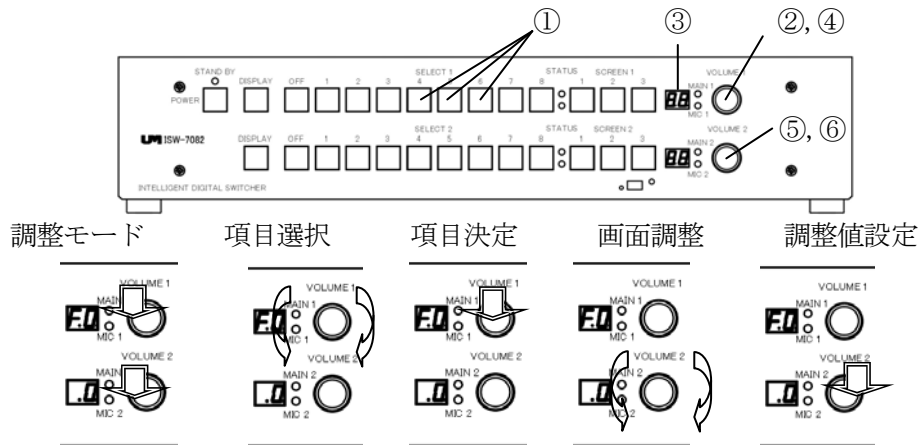

5. ケーブルの接続

5-1. 映像ケーブルの接続1 (映像入力)

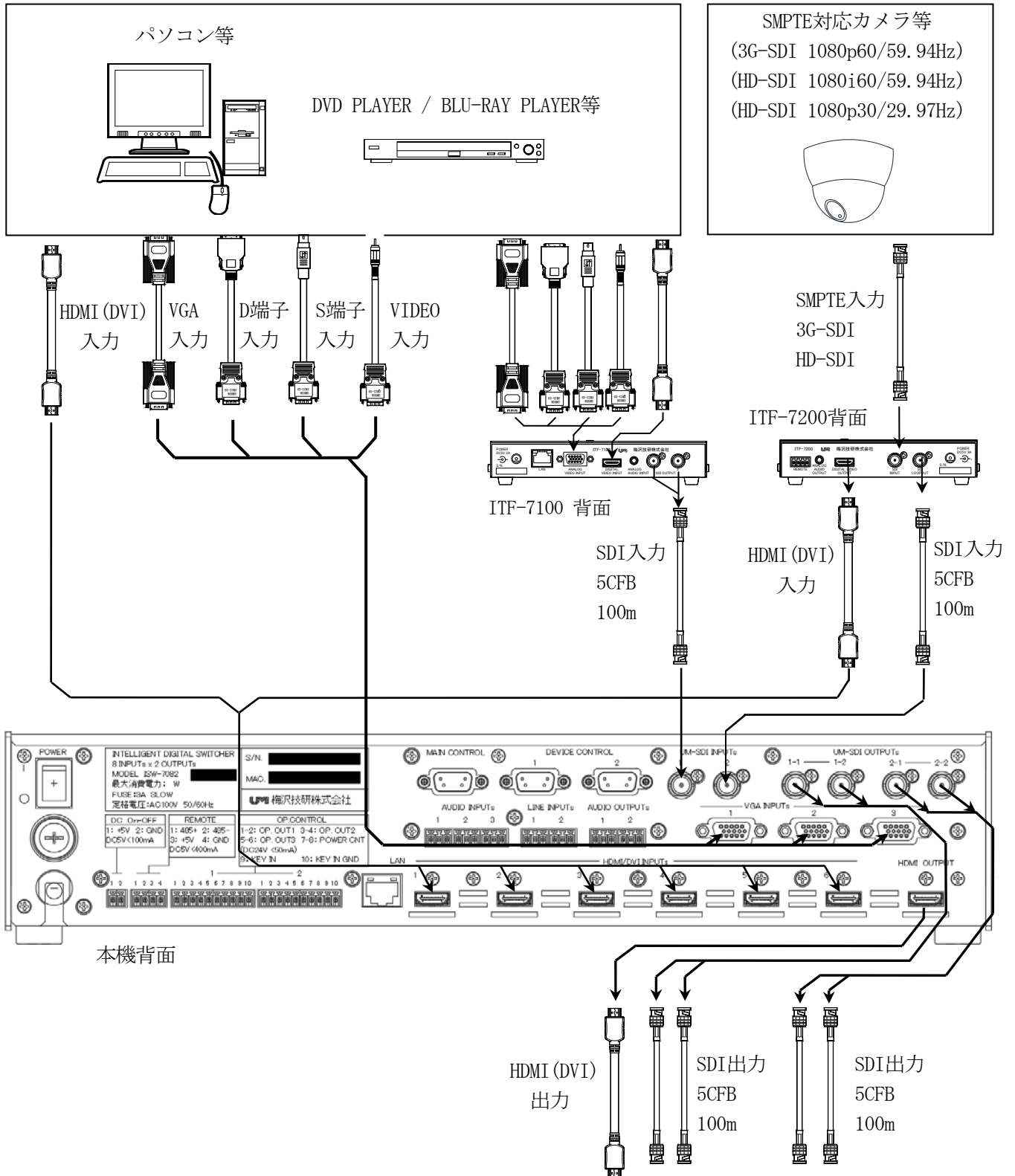

5. ケーブルの接続

5-2. 映像ケーブルの接続2 (映像出力)

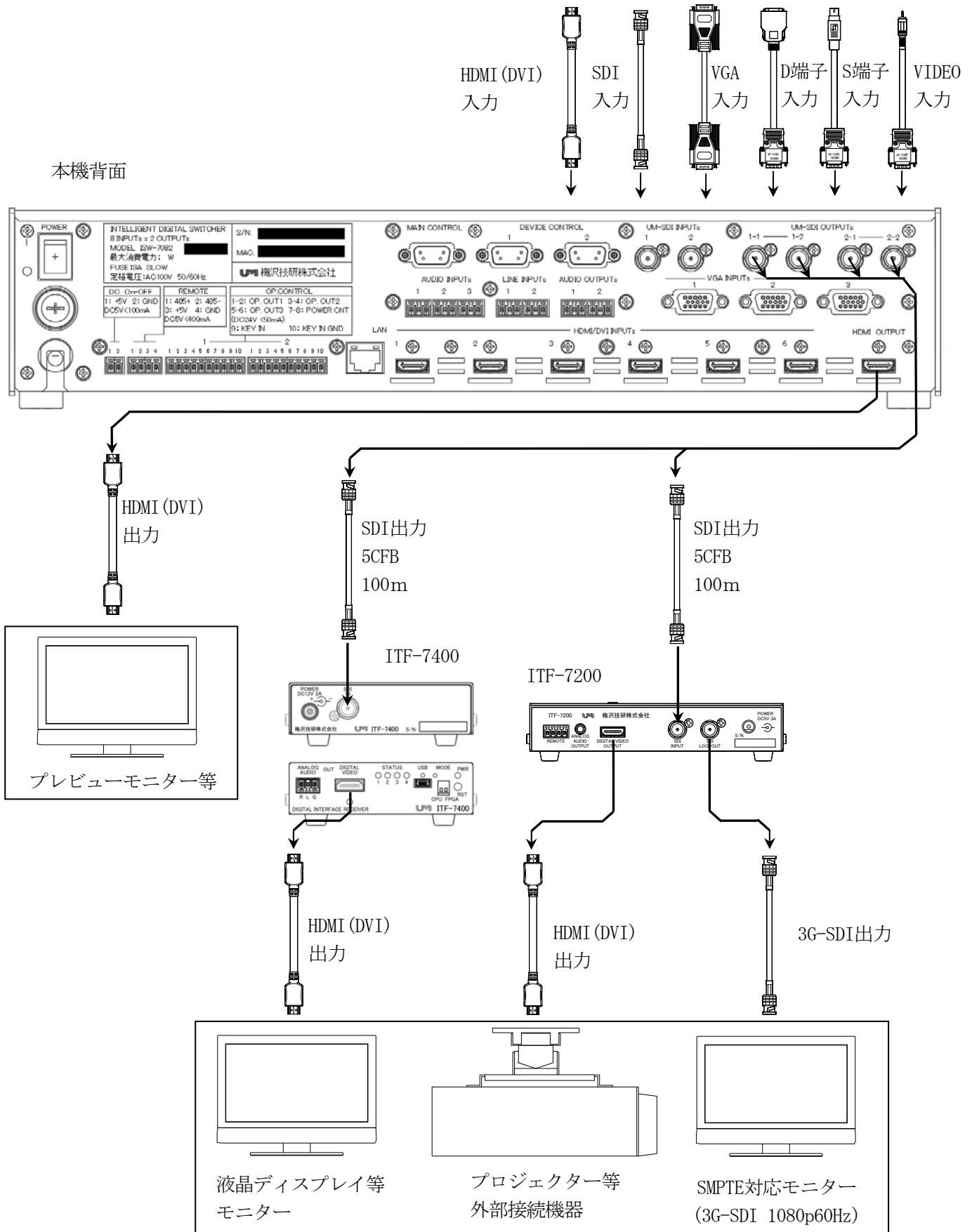

5. ケーブルの接続

5-3. 音声ケーブルの接続(アナログ音声入出力)

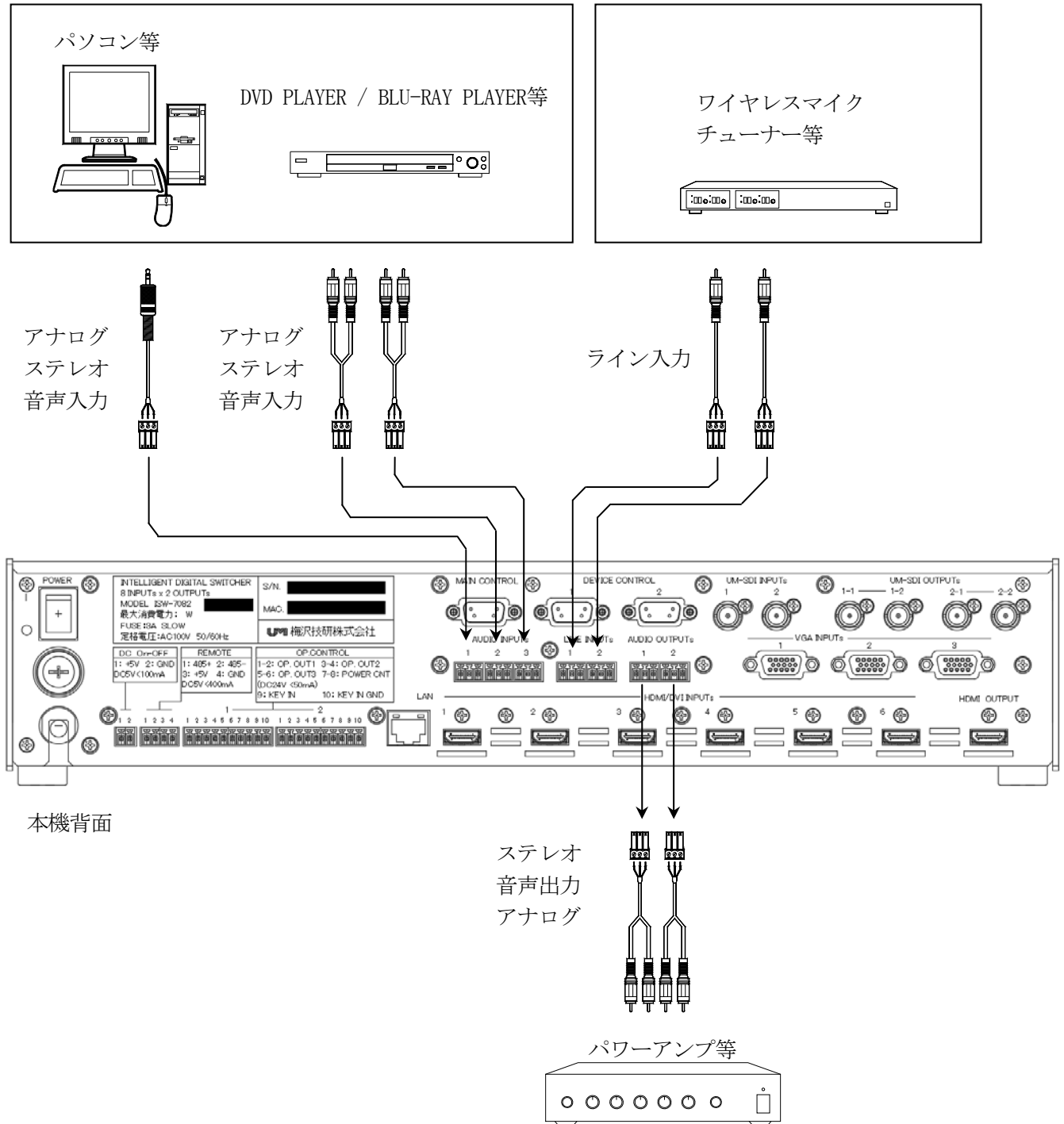

5. ケーブルの接続

5-4. RS-232C DEVICE1/2 ケーブルの接続

本機背面

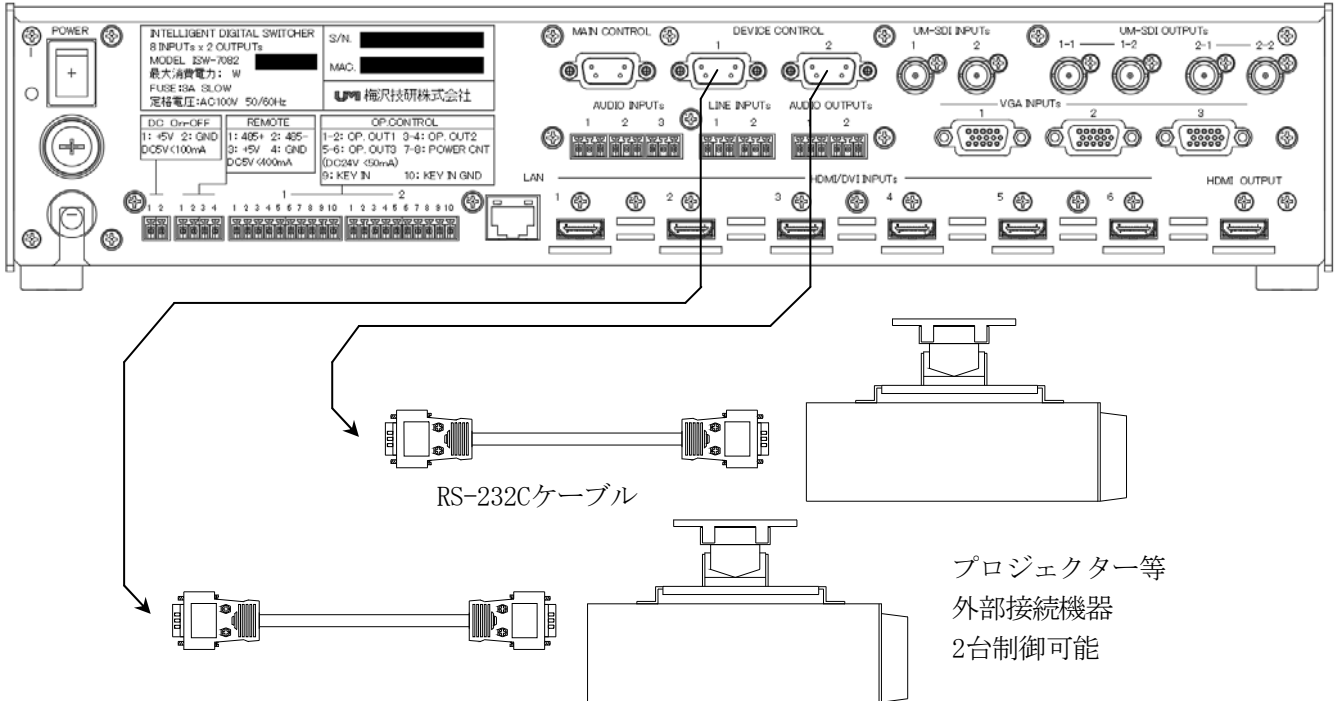

<RS-232C DEVICE1/2 ⇔ 外部接続機器間 ケーブル結線例>

接続相手先が、パソコンと同じDTEピン配列の機器とRS-232Cで接続する場合の結線例です。

ISW-7082

RS-232C

Dサブ9ピン：オス

嵌合台：#4-40インチネジ

大型ディスプレイ等

Dサブ9ピン メス(ケーブル側)

ピン番号	信号名
1	未使用
2	RxD
3	TxD
4	未使用
5	GND
6	未使用
7	未使用
8	未使用
9	未使用

Dサブ9ピン 外部接続機器

ピン番号	信号名
1	未使用
2	RxD
3	TxD
4	未使用
5	GND
6	未使用
7	RTS
8	CTS
9	未使用

注意：接続ケーブルは、外部接続機器の仕様をご確認下さい。

注意：カスタムソフトを搭載した製品のみ制御できます。

5. ケーブルの接続

5-5. RS-232C又はLANでISW-7082を制御する時の接続

本機背面

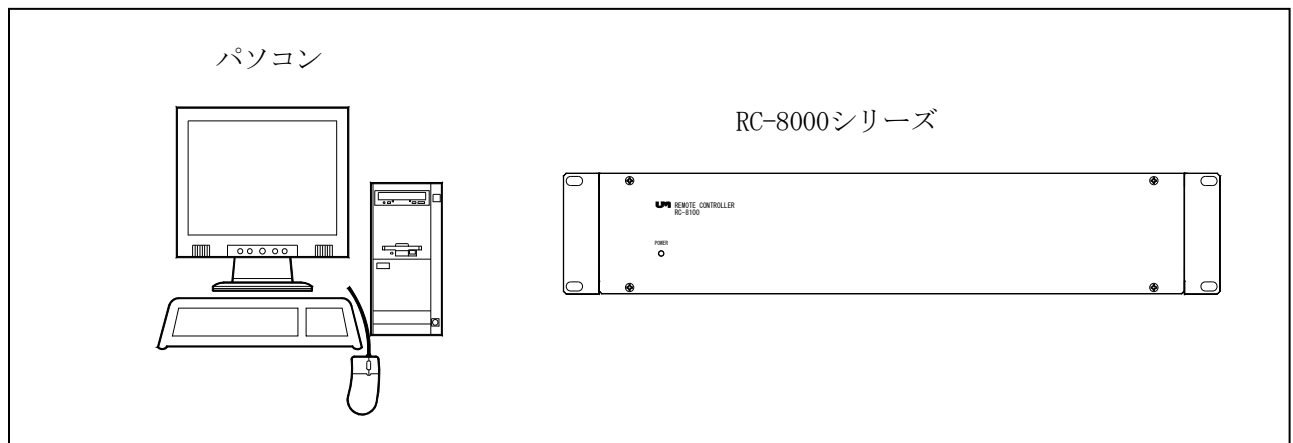
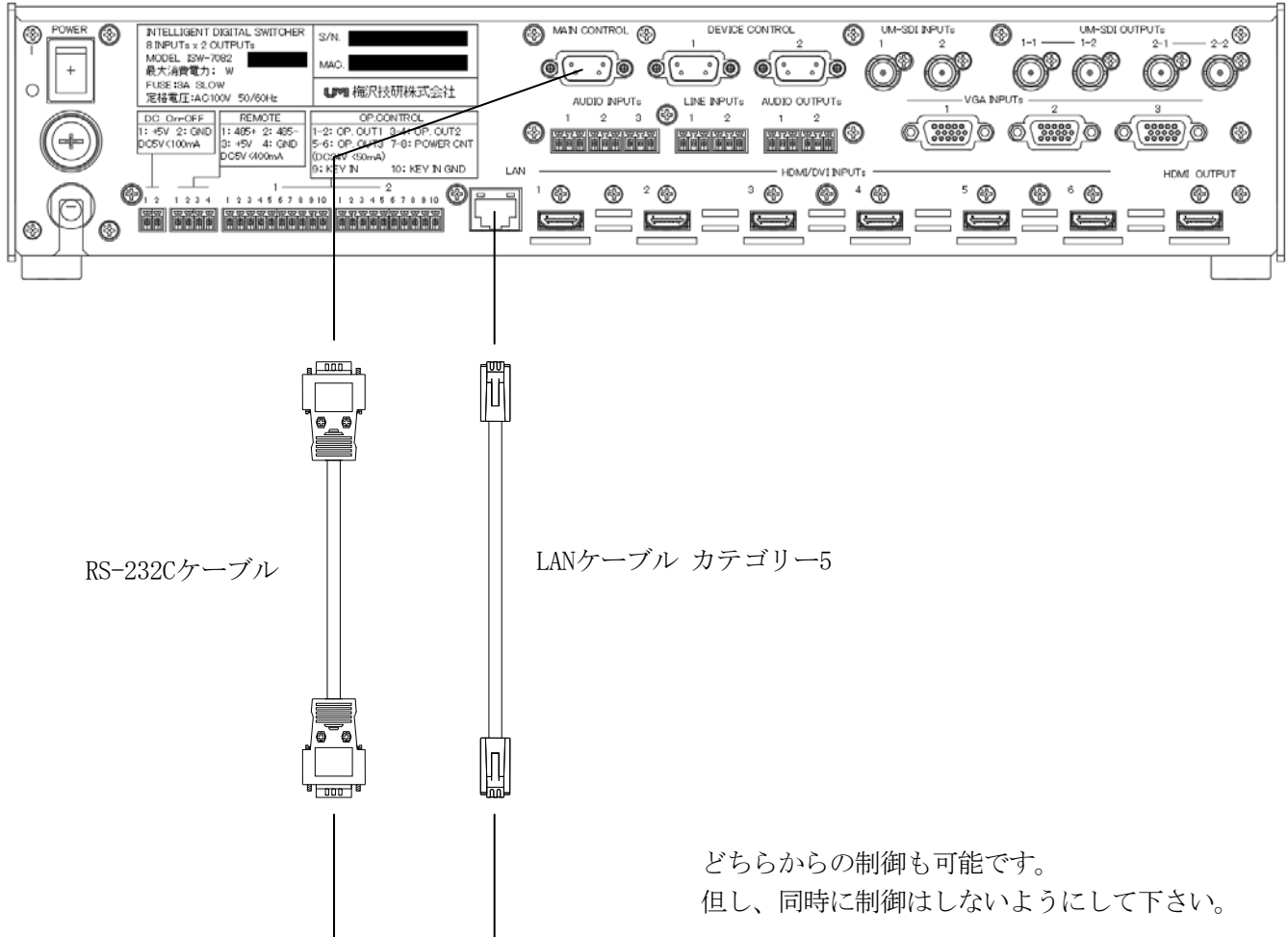

RS-232Cによるリモート制御選択は後から操作、又は制御した操作が優先されます。

5. ケーブルの接続

<RS-232C ⇔ パソコン 間 ケーブル結線例>

接続先が、パソコンと同じDTEピン配列の機器とRS-232Cで接続する場合の結線例です。

注意：接続ケーブルは、機器の仕様をご確認下さい。

ISW-7082:MAIN RS-232C

嵌合台：#4-40インチネジ

Dサブ9ピン メス (ケーブル側)

ピン番号	信号名
1	未使用
2	RxD
3	TxD
4	未使用
5	GND
6	未使用
7	未使用
8	未使用
9	未使用

パソコン：対応COMポート

嵌合台：#4-40インチネジ

Dサブ9ピン メス(ケーブル側)

ピン番号	信号名
1	未使用
2	RxD
3	TxD
4	未使用
5	GND
6	未使用
7	RTS
8	CTS
9	未使用

<LANケーブル結線例>

- ・パソコンとLANで接続する場合の結線例です。(クロス結線)

ISW-7082:LAN RJ-45

ピン番号	信号名	ケーブル芯色
1	Tx+	白/橙
2	Tx-	橙
3	Rx+	白/緑
4	未使用	青
5	未使用	白/青
6	Rx-	緑
7	未使用	白/茶
8	未使用	茶

パソコン:LAN RJ-45

ピン番号	信号名
1	Tx+
2	Tx-
3	Rx+
4	未使用
5	未使用
6	Rx-
7	未使用
8	未使用

- ・HUBとLANで接続する場合の結線例です。(ストレート結線)

ISW-7082:RJ-45

ピン番号	信号名	ケーブル芯色
1	Tx+	白/橙
2	Tx-	橙
3	Rx+	白/緑
4	未使用	青
5	未使用	白/青
6	Rx-	緑
7	未使用	白/茶
8	未使用	茶

HUB:RJ-45

ピン番号	信号名
1	Rx+
2	Rx-
3	Tx+
4	未使用
5	未使用
6	Tx-
7	未使用
8	未使用

5. ケーブルの接続

5-6. OP. CONTROLコネクタの接続

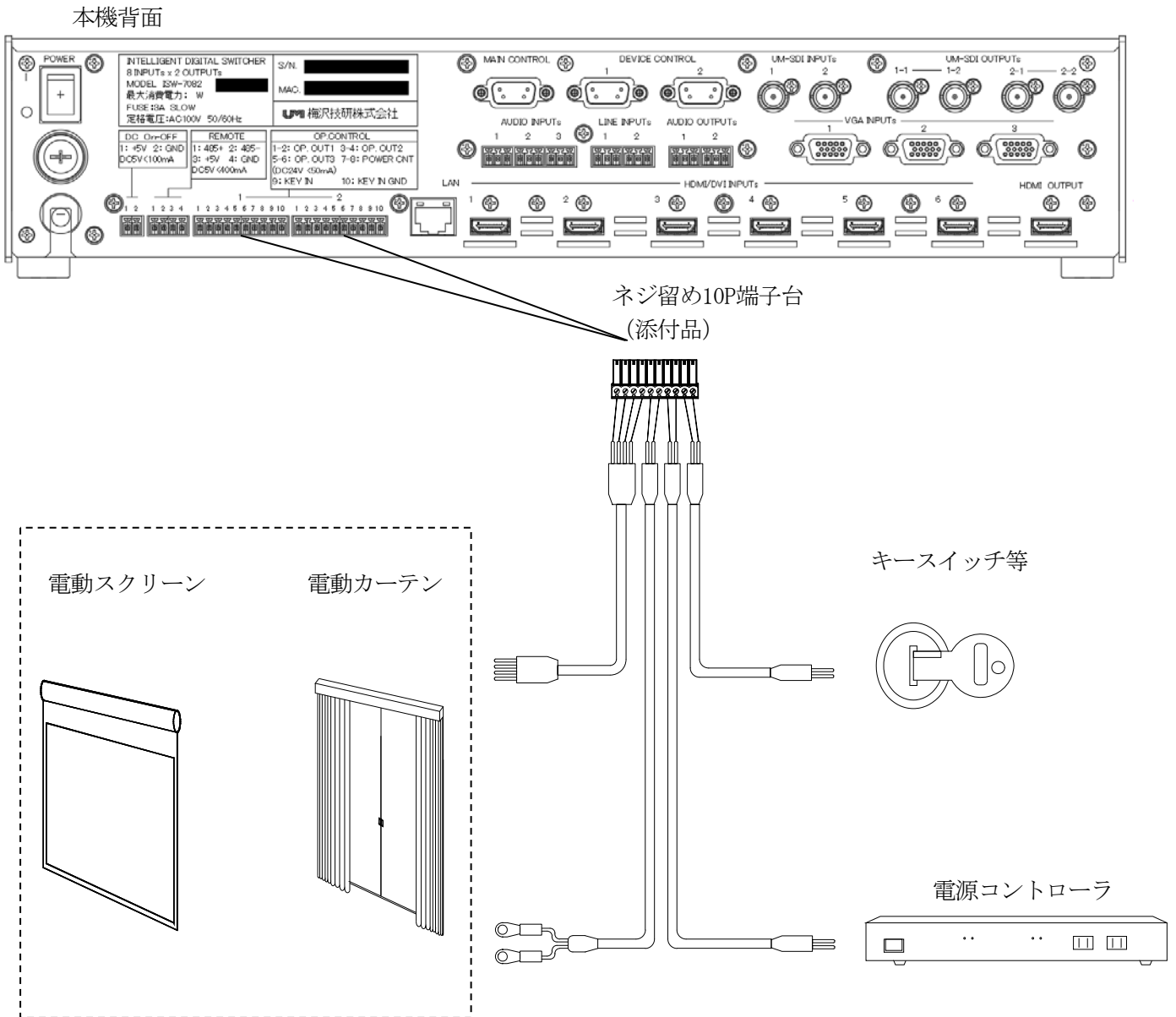

- オプションスイッチの操作詳細は、3-2項 SCREENスイッチ操作をご覧ください。
- 電源コントローラ接続時は、ISW-7082の電源を常時供給している系統に接続します。

5. ケーブルの接続

<スクリーン等 接続例>

ISW-7082

ネジ留め10P端子台オス (ケーブル側)

スクリーン (出力用)

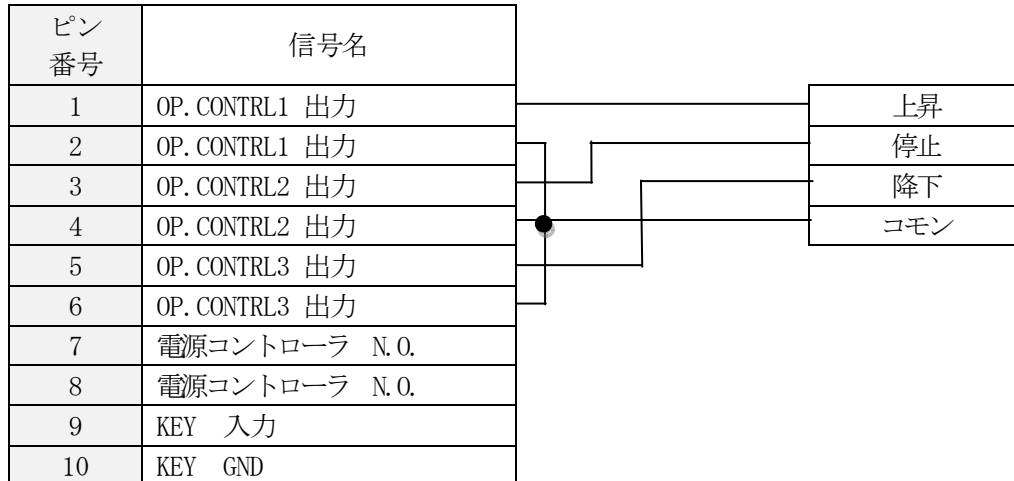

オプションコントロール出力は、フォトMOSとなっているため電氣的な制約条件があります。

(7-10項参照)

本機を直接制御できるスクリーン等については、弊社へお問い合わせ下さい。

<キースイッチ等動作>

キースイッチ利用時は、キースイッチ入力を有効にする設定が必要です。

設定を有効にすると、POWERスイッチからの電源ON/OFF操作はできません。

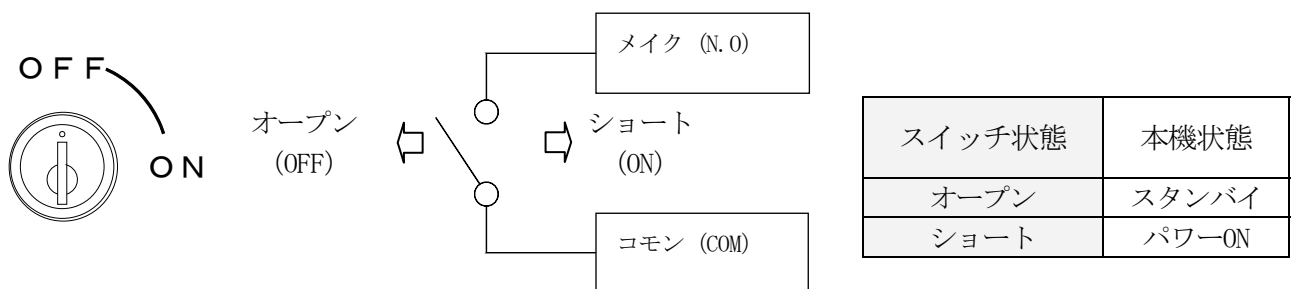

5. ケーブルの接続

5-7. 専用リモートユニット (RC-7082) の接続

本機背面

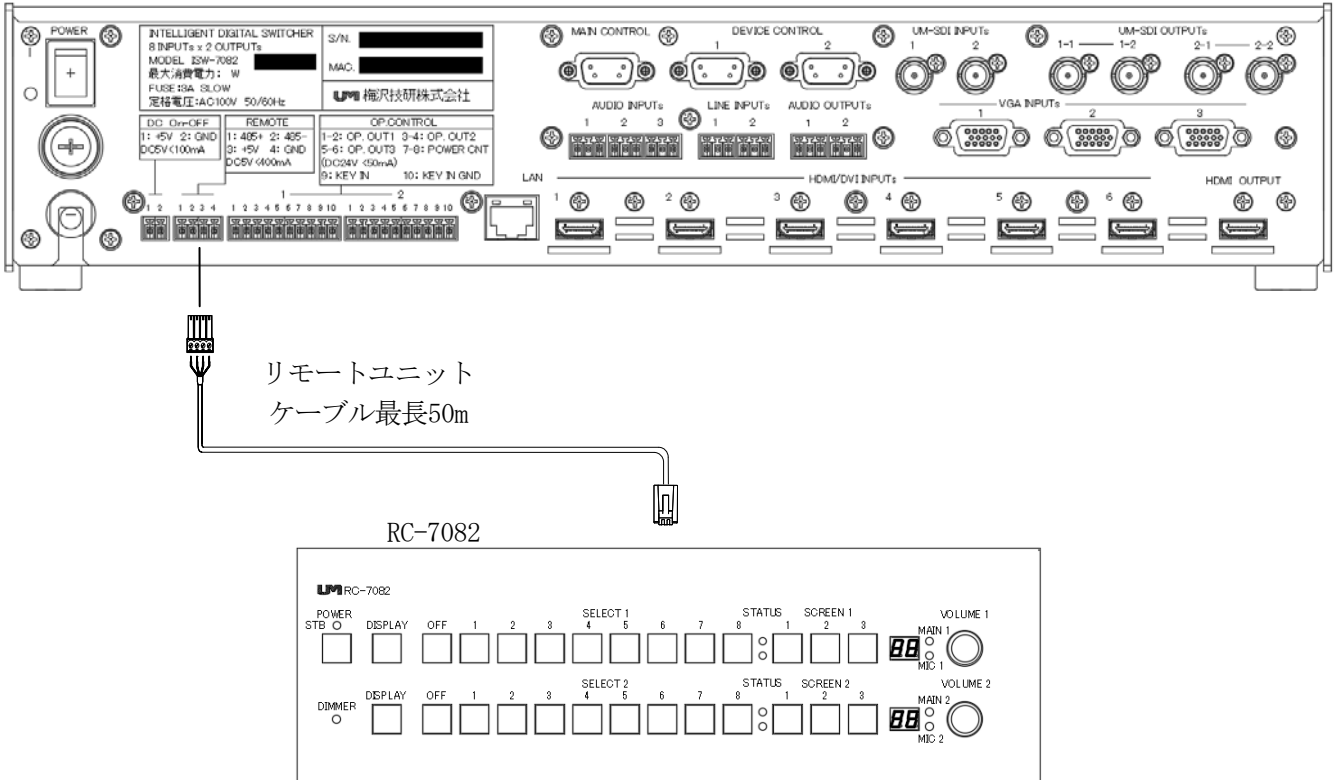

- 本機とリモートユニットを同時にボリューム操作することができます。同時操作の場合、最後に変更した側の音量設定を保持します。
- RC-7082の接続時は必ず本機の電源をOFFにしてから接続して下さい。(正常動作が出来なくなる場合があります。)
- 接続コネクタはRC-7082専用です。破損しますのでネットワークに接続しないで下さい。

< ISW-7082 REMOTE ⇔ RC-7082間ケーブル結線例 >

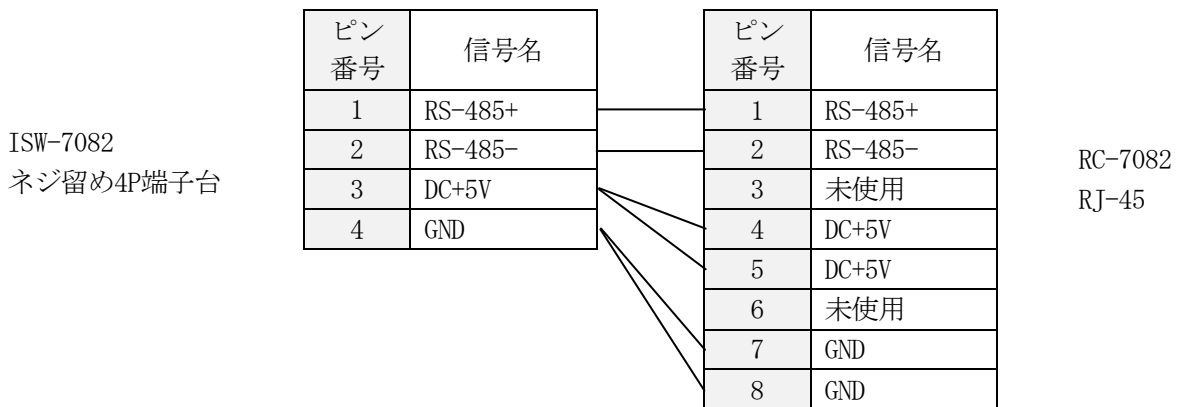

5. ケーブルの接続

5-8. DC+5V電源供給制御の接続

本機背面

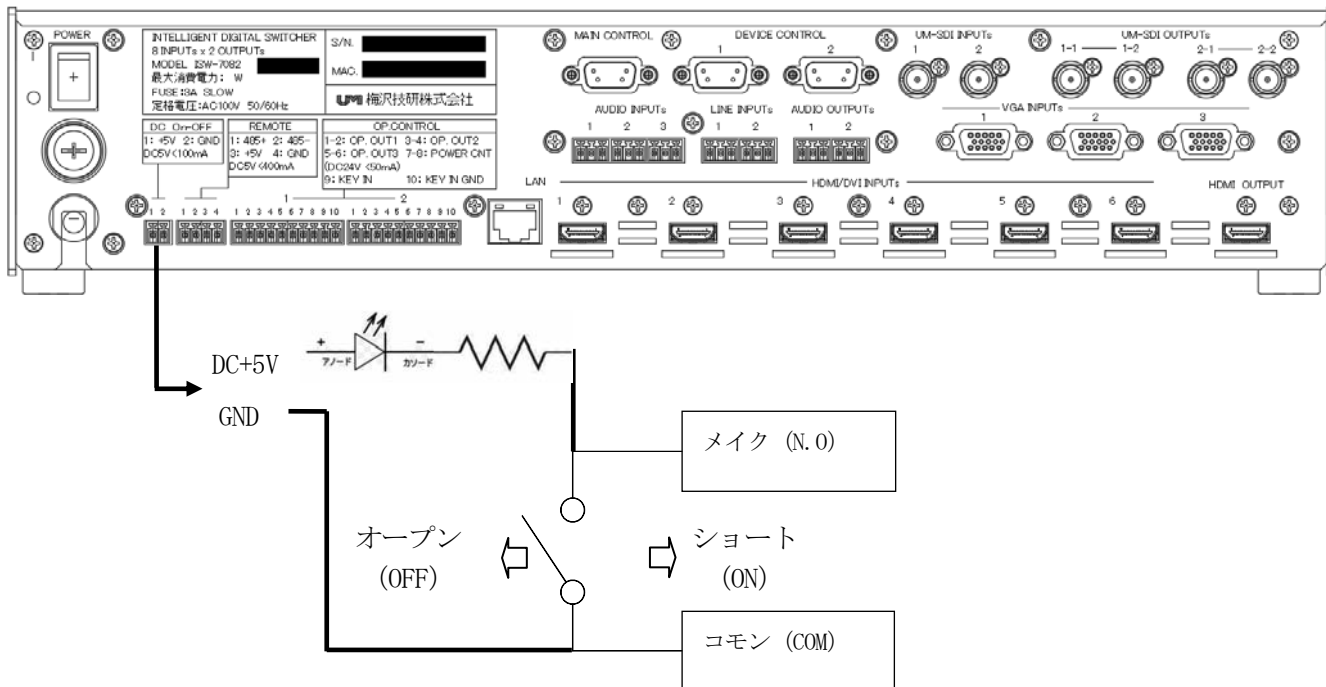

- ・本機から直流5V, 100mAの電源供給を行います。

< ISW-7082 DC On-OFF ⇒ 電源供給例 >

ピン番号	信号名
1	DC+5V
2	GND

KEY 連動点灯 LED

スイッチ状態	KEY 状態	表示 LED	本機状態
オープン	OFF	消灯	スタンバイ
ショート	ON	点灯	パワーON

6. 内蔵のEDID

本機にはHDMI/DVI、VGAそれぞれに表6-1に記すEDIDを内蔵しております。

表6-1. 内蔵のEDID情報

HDMI/DVI 解像度	Refresh Rate	EDID情報のタイプ						
		1920x1200p	1920x1080p	1366x768p	1280x1024p	1600x1200p	1024x768p	1920x1080i
		V1.3/V1.4						
1920×1200p	60Hz	◎	—	—	—	—	—	—
1920×1080p	60Hz	○	◎	—	—	—	—	—
1680×1050p	60Hz	○	○	—	—	—	—	—
1600×1200p	60Hz	○	—	—	—	◎	—	—
1600×900p	60Hz	○	○	—	—	—	—	—
1440×900p	60Hz	○	○	—	—	—	—	—
1400×1050p	60Hz	○	○	—	—	○	—	—
1366×768p	60Hz	○	○	◎	—	—	—	—
1360×768p	60Hz	○	○	○	—	—	—	—
1280×1024p	60Hz	○	○	—	◎	—	—	—
1280×960p	60Hz	○	○	—	○	○	—	—
1280×800p	60Hz	○	○	—	○	—	—	—
1280×768p	60Hz	—	—	○	○	—	—	—
1280×720p	60Hz	○	○	○	○	—	—	—
1024×768p	60Hz	○	○	○	○	○	◎	—
800×600p	60Hz	○	○	○	○	○	○	—
720×480p	60Hz	○	○	○	○	○	○	—
640×480p	60Hz	○	○	○	○	○	○	—
1920×1080i	60Hz	○	○	—	—	—	—	◎
AUDIO(共通)	L-PCM 2ch 44.1kHz 48kHz 24/20/16bit							
VGA 解像度	Refresh rate	EDID情報のタイプ						
		1920x1200p	1920x1080p	1366x768p	1920x1200p (AUT01)	1920x1080p (AUT02)		
1920×1200p	60Hz	◎	—	—	◎	—		
1920×1080p	60Hz	○	◎	—	○	◎		
1680×1050p	60Hz	○	○	—	—	—		
1600×1200p	60Hz	○	—	—	○	—		
1600×900p	60Hz	○	○	—	—	—		
1440×900p	60Hz	○	○	—	○	○		
1400×1050p	60Hz	○	○	—	○	○		
1366×768p	60Hz	○	○	◎	○	○		
1360×768p	60Hz	○	○	○	○	○		
1280×1024p	60Hz	○	○	—	○	○		
1280×960p	60Hz	○	○	—	○	○		
1280×800p	60Hz	○	○	—	○	○		
1280×768p	60Hz	○	○	○	○	○		
1280×720p	60Hz	○	○	○	—	—		
1024×768p	60Hz	○	○	—	—	—		
800×600p	60Hz	○	○	—	○	—		
640×480p	60Hz	○	○	—	—	—		

※ ◎:NATIVE, ○:入力可能, —:入力不可

6. 内蔵のEDID

本機に入力可能なHDMI/DVI、VGA EDIDの映像信号基準

表6-2. 映像信号基準

HDMI/DVI解像度	垂直周波数	水平周波数	垂直同期極性	水平同期極性
1920×1200p	60Hz	74.0kHz	負	正
1080p	60/59.94Hz	67.5kHz	正	正
1680×1050p	60Hz	65.3kHz	正	負
1600×1200p	60Hz	75.0kHz	正	正
1600×900p	60Hz	60.0kHz	正	正
1440×900p	60Hz	55.9kHz	正	負
1400×1050p	60Hz	65.3kHz	正	負
1366×768p	60Hz	47.7kHz	正	正
1360×768p	60Hz	47.7kHz	正	正
1280×1024p	60Hz	64.0kHz	正	正
1280×960p	60Hz	60.0kHz	正	正
1280×800p	60Hz	49.7kHz	正	負
1280×768p	60Hz	47.8kHz	正	負
720p	60/59.94Hz	45.0kHz	正	正
1024×768p	60Hz	48.4kHz	負	負
800×600p	60Hz	37.9kHz	正	正
480p	60/59.94Hz	31.5kHz	負	負
640×480p	60Hz	31.5kHz	負	負
1280×720p	60Hz	45.0kHz	正	正
1920×1080p	60Hz	66.6kHz	負	正
1080i	60/59.94Hz	33.8kHz	正	正
VGA解像度	垂直周波数	水平周波数	垂直同期極性	水平同期極性
1920×1200p	60Hz	73.4~74.7kHz	負	正
1080p	60/59.94Hz	66.9~68.1kHz	正	正
1680×1050p	60Hz	64.8~65.8kHz	正	負
1600×1200p	60Hz	74.3~75.7kHz	正	正
1600×900p	60Hz	59.6~60.4kHz	正	正
1440×900p	60Hz	55.6~56.3kHz	正	負
1400×1050p	60Hz	64.8~65.8kHz	正	負
1366×768p	60Hz	47.4~48.0kHz	正	正
1360×768p	60Hz	47.4~48.0kHz	正	正
1280×1024p	60Hz	63.4~64.5kHz	正	正
1280×960p	60Hz	59.6~60.4kHz	正	正
1280×800p	60Hz	49.4~50.0kHz	正	負
1280×768p	60Hz	47.5~48.0kHz	正	負
720p	60Hz	44.8~45.2kHz	正	正
1024×768p	60Hz	48.1~48.6kHz	負	負
800×600p	60Hz	37.7~38.0kHz	正	正
640×480p	60Hz	31.4~31.6kHz	負	負
1280×720p	60Hz	44.8~45.2kHz	正	正
1920×1080p	60Hz	66.0~67.1kHz	負	正

7. コネクタ仕様

7-1. デジタル HDMI / DVI 映像入出力

(HDMI DVI INPUTs / HDMI OUTPUT)

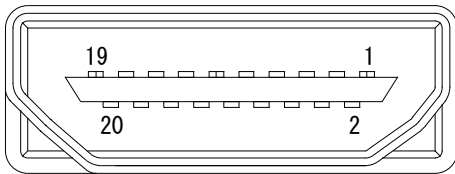

入出力共通
コネクタ:HDMI TYPE A

ピン番号	信号
1	TMDS DATA 2+
2	TMDS DATA 2シールド
3	TMDS DATA 2-
4	TMDS DATA 1+
5	TMDS DATA 1シールド
6	TMDS DATA 1-
7	TMDS DATA 0+
8	TMDS DATA 0シールド
9	TMDS DATA 0-
10	TMDS CLK+
11	TMDS CLKシールド
12	TMDS CLK-
13	未使用
14	未使用
15	DDC SCL
16	DDC SDA
17	DDC GND
18	+5V
19	HOT PLUG検出

7-2. アナログ VGA 映像入力

(VGA INPUTs)

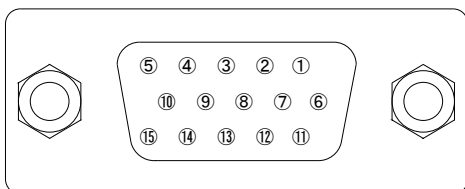

コネクタ : シュリンクDサブ15ピン メス
嵌合台 : #4-40インチネジ

ピン番号	信号
1	Red Signal
2	Green Signal
3	Blue Signal
4	GND
5	GND
6	Red GND
7	Green GND
8	Blue GND
9	未使用
10	Sync GND
11	未使用
12	DDC SDA
13	Horizontal Sync Signal
14	Vertical Sync Signal
15	DDC SCL

7. コネクタ仕様

7-3. アナログ コンポーネント D端子 映像入力

(VGA INPUTs)

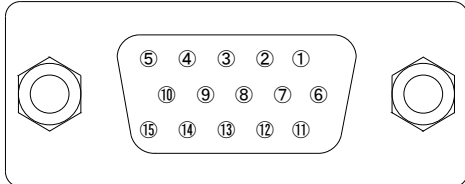

コネクタ : シュリンクDサブ15ピン メス
 嵌合台 : #4-40インチネジ

ピン番号	信号
1	Pr Signal
2	Y Signal
3	Pb Signal
4	未使用
5	未使用
6	Pr GND
7	Y GND
8	Pb GND
9	未使用
10	未使用
11	未使用
12	未使用
13	未使用
14	未使用
15	未使用

7-4. アナログ コンポジットSビデオ 映像入力

(VGA INPUTs)

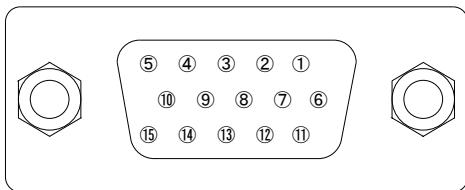

コネクタ : シュリンクDサブ15ピン メス
 嵌合台 : #4-40インチネジ

ピン番号	信号
1	C
2	Y
3	未使用
4	未使用
5	未使用
6	C GND
7	Y GND
8	未使用
9	未使用
10	未使用
11	未使用
12	未使用
13	未使用
14	未使用
15	未使用

7. コネクタ仕様

7-5. アナログ コンポジットビデオ 映像入力

(VGA INPUTs)

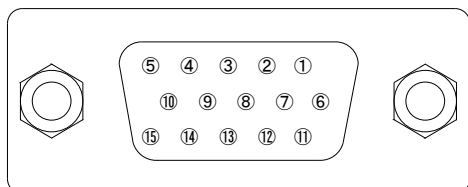

コネクタ : シュリンクDサブ15ピン メス
嵌合台 : #4-40インチネジ

ピン番号	信号
1	未使用
2	Composite
3	未使用
4	未使用
5	未使用
6	未使用
7	Composite GND
8	未使用
9	未使用
10	未使用
11	未使用
12	未使用
13	未使用
14	未使用
15	未使用

7. コネクタ仕様

7-6. AUDIOコネクタ ネジ留め3P端子台

(AUDIO INPUTs / LINE INPUTs / AUDIO OUTPUTs)

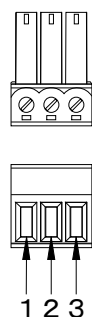

コネクタ:ネジ留め3P端子台

ピン番号	信号	動作
1	G	オーディオ L/Rch GND
2	L	オーディオ Lch信号
3	R	オーディオ Rch信号

7-7. 外部接続機器用/制御用 RS-232Cコネクタ

(RS-232C MAIN / DEVICE1 / DEVICE2)

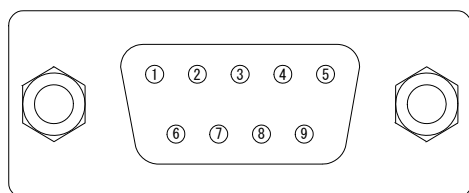

コネクタ :Dサブ9ピン オス
嵌合台 :#4-40インチネジ

ピン番号	信号	動作
1	未使用	
2	RxD	RS-232C 受信入力
3	TxD	RS-232C 送信出力
4	未使用	
5	GND	信号グラウンド
6	未使用	
7	未使用	
8	未使用	
9	未使用	

7. コネクタ仕様

7-8. LAN制御 コネクタ

(LAN)

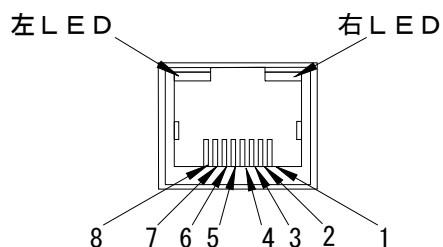

コネクタ : RJ-45
 規格 : 10BASE-T/100BASE-TX
 インターフェース : DTE仕様
 ケーブル : カテゴリ-5以上
 最大延長距離 : 100m

ピン番号	信号	動作
1	TX+	送信出力+
2	TX-	送信出力-
3	RX+	受信入力+
4	未使用	
5	未使用	
6	RX-	受信入力-
7	未使用	
8	未使用	

左LED		右LED	
LED	意味	LED	意味
消灯	10BASE-T	消灯	LINK無
点灯	100BASE-TX	点滅/点灯	LINK中

7-9. リモートユニット RC-7082専用コネクタ ネジ留め4P端子台

(REMOTE)

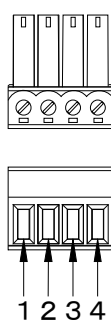

ピン番号	信号	動作
1	RS-485+	RS-485非反転信号
2	RS-485-	RS-485反転信号
3	電源	DC+5V 400mA
4	GND	グラウンド

コネクタ: ネジ留め4P端子台

7. コネクタ仕様

7-10. オプションスイッチ ネジ留め10P端子台

(OP. CONTROL)

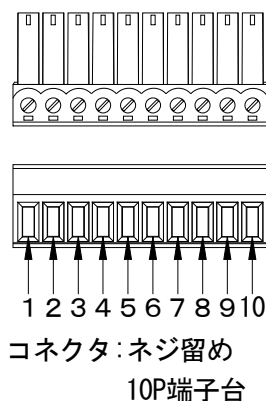

ピン番号	信号	動作
1	OP. CONTROL OUT1	SCREENスイッチ1出力
2	OP. CONTROL OUT1	SCREENスイッチ1出力
3	OP. CONTROL OUT2	SCREENスイッチ2出力
4	OP. CONTROL OUT2	SCREENスイッチ2出力
5	OP. CONTROL OUT3	SCREENスイッチ3出力
6	OP. CONTROL OUT3	SCREENスイッチ3出力
7	POWER CNT. N.O.	電源コントローラ 接点 ノーマルオープン
8	POWER CNT. N.O.	電源コントローラ 接点 ノーマルオープン
9	KEY INPUT	キースイッチ入力5V 1k Ω PullUP
10	KEY GND	キースイッチ入力GND

<OP. CONTROL出力部>

接点コントロール方式: ノーマルオープン出力 最大定格DC24V 50mAまで

<電源コントローラ部>

接点コントロール方式: ノーマルオープン出力 最大定格DC24V 50mAまで

<キースイッチ入力>

接点入力用: メカニカルスイッチ専用入力
プルアップ抵抗 1k Ω DC5V

注意: メイン電源を切ると、OP. CONTROL POWER CNT出力は全てオープンになります。
制御される機器の仕様をご確認の上、ご使用下さい。

7-11. DC+5V 電源供給制御

(DC On-OFF)



ピン番号	信号	動作
1	DC+5V	電源状態連動
2	GND	電源GND

<DC+5V出力部>

DC+5V \pm 10% 100mA

8. オプション

8-1. 専用リモートユニット RC-7082

詳細仕様は、RC-7082取扱説明書を参照して下さい。

8-2. リモートユニットケーブル (ISW-7082/RC-7082)

動作保証距離：最長50m

品名	型名	規格
制御ケーブル	RM-M48P-XXm	RJ-45 / 4P 端子台変換ケーブル XXm = 長さ

8-3. 変換ケーブル

動作保証距離：最長10m

品名	型名	規格
D端子映像信号ケーブル	UMC-DS15-XXm	D端子 / Dサブ15ピン変換ケーブル XXm = 長さ
Sビデオケーブル	UMC-SS15-XXm	S端子 / Dサブ15ピン変換ケーブル XXm = 長さ
コンポジットビデオ ケーブル	UMC-CS15-XXm	コンポジットビデオ / Dサブ15ピン変換ケーブル XXm = 長さ

9.仕様

●映像入力VGA INPUTs	1, 2, 3 アナログRGB信号 (Gシンク 非対応) 標準RGB : 0.7Vp-p/75Ω HV:TTL 解像度 : 640×480~1920×1200 V同期60Hzのみ 弊社EDIDにより固定される D端子映像信号 標準Y : 1.0Vp-p/75Ω Pb/Pr:0.7Vp-p/75Ω 解像度 : D1/525i D2/525p D3/1080i Sビデオ信号 標準Y : 1.0Vp-p/75Ω C:0.286Vp-p/75Ω コネクタ:シュリンクDサブ15ピン (メス) 3系統 コンポジットビデオ信号 <u>NTSCのみ対応</u> 標準 : 1.0Vp-p/75Ω コネクタ:シュリンクDサブ15ピン (メス) 3系統
●映像入力 HDMI/DVI INPUTs	1, 2, 3, 4, 5, 6 TMDS信号 <u>HDCP対応</u> 標準 2. 25GbpsまでのTMDS信号 解像度 : 640×480~1920×1200 V同期60Hzのみ 弊社EDIDにより固定される コネクタ:HDMI TYPE A 6系統
●映像入力 UM-SDI INPUTs	1, 2 SDI <u>SMPTE非対応</u> 標準 2. 97Gbps帯のシリアルビデオ信号 コネクタ:75Ω BNC 2系統 注意:弊社機器と接続して使用する専用SDI
●映像出力 HDMI OUT	標準 2. 25GbpsまでのTMDS信号 DVIまたはHDMI切替 <u>HDCP対応</u> 解像度:640×480~1920×1200 解像度変換機能により変更可能 アスペクト順守またはフルスケール変換 コネクタ:HDMI TYPE A マトリックス出力1系
●映像出力 UM-SDI OUTPUTs	1-2, 1-2, 2-1, 2-2 SDI <u>SMPTE非対応</u> コネクタ 75Ω BNC 4出力 設定によりマトリックス出力系統可変 (初期設定マトリックス出力1系×2分配、出力2系×2分配) 注意:弊社機器と接続して使用する専用SDI
●SDI同軸ケーブル	指定:カナレ L-5CFB 75Ω BNC仕様ケーブル 距離:指定ケーブルで100mまで 但し環境によっては短縮の可能性あり 注意:指定以外のケーブル使用はサポートできません
●DIGITAL映像ケーブル	指定:純正HDMIケーブルまたはHDMI-DVI変換ケーブル 距離: 5mまで 但し環境によっては短縮の可能性あり 注意:コネクタ変換機は信号劣化が著しいため使用しないでください
●VGA映像ケーブル	距離: 5mまで RGB延長用機器を中継して映像信号を補償する場合があります
●VIDEO映像ケーブル	距離:10mまで RGB延長用機器を中継して映像信号を補償する場合があります

9.仕様

●操作スイッチ	本機正面POWERスイッチ	:	照光式 緑色点灯 1系統 ON / OFFオルタネート動作 誤操作防止:長押し 1秒以上
	DISPLAYスイッチ	:	照光式 黄色点灯 2系統
	SELECTスイッチ(映像入力選択)	:	照光式 黄色点灯8×2系統
	OFFスイッチ	:	照光式 黄色点灯 2系統
	SCREENスイッチ	:	照光式 黄色点灯3×2系統
	本機背面主電源スイッチ	:	1系統
●音声入力	標準	-10dBV / 47kΩ 最大+0dBV / 47kΩ	
	アナログ	コネクタ:ネジ留め3P端子台	3系統
	ライン	コネクタ:ネジ留め3P端子台	2系統
●音声出力	音声最大入力時	+6dBV / 100kΩ 負荷	
	コネクタ:ネジ留め3P端子台		2系統
●音声周波数特性	20Hz ~ 20kHz k ± 3dB (サンプリング周波数48kHz時)		
●音声歪率	0.1%以下 (0dBV / 1kHz入力時)		
●音声S/N比	80dB以上 (0dBV / 1kHz入力時)		
●音声調整ボリューム	ボリューム最小時出力:-60dBV (0dBV / 1kHz入力時) ボリューム最大時出力:+ 6dBV (0dBV / 1kHz入力時) 選択音声とラインは各々ボリューム調整後にミキシング出力されます		
●リモート制御	RS-232C	コネクタ:Dサブ9P(オス)	1系統
	LAN	コネクタ:RJ-45	1系統
●リモートユニット制御	オプション	リモートユニットRC-7082使用	
	コネクタ:ネジ留め4P端子台		1系統
●外部機器制御	RS-232C	コネクタ:Dサブ9P(オス)	2系統
	LAN	コネクタ:RJ-45	1系統(リモート制御共用)
	OP. CONTROL	コネクタ:ネジ留め10P端子台	2系統
	DC+5V給電	コネクタ:ネジ留め2P端子台	1系統 5V±10% 100mA
●電源	AC100V 50/60Hz 日本国内専用 電圧範囲 AC90V~AC100V (正弦波) ヒューズ3A ガラス管ヒューズ B種 溶断特性:160%≦60分*200%≦2分 電源コード 約2.7m 3ピン接地端子付き		
●消費電力	最大39W (41VA) AC100V 50/60 Hz		
●使用条件	周囲温度: 0℃~40℃ 周囲湿度:25%~85% 結露なきこと		
●保存条件	周囲温度: -10℃~50℃ 周囲湿度:25%~85% 結露なきこと		



- ・風通しの良い所に設置して下さい。
- ・暖房機器の熱が直接当たらない所に設置して下さい。
- ・熱、水、湯気、油、油煙がかかる所や換気扇の近くには設置しないで下さい。

●質量	約5.0kg (単体時)		
●外形寸法	単体時: 431.6(W)×285.0(D)×87.0(H)mm ゴム足突起部含まず ラックマウント時: 482.6(W)×285.0(D)×87.0(H)mm EIA 2Uタイプ ただし通気の為、本体下部に1Uのスペースを設けてください。		
●塗装色	ミディアムグレー		
●付属品	ラックマウント金具1組、電源変換プラグ3P-2P変換1個		

製品の定格及びデザインは、改良のため予告なく変更することがありますので、あらかじめご了承下さい。
(ご使用の際は、当社までお問い合わせ下さい。)

10. ブロック図

・映像音声スイッチブロック図(8入力2出力モード)

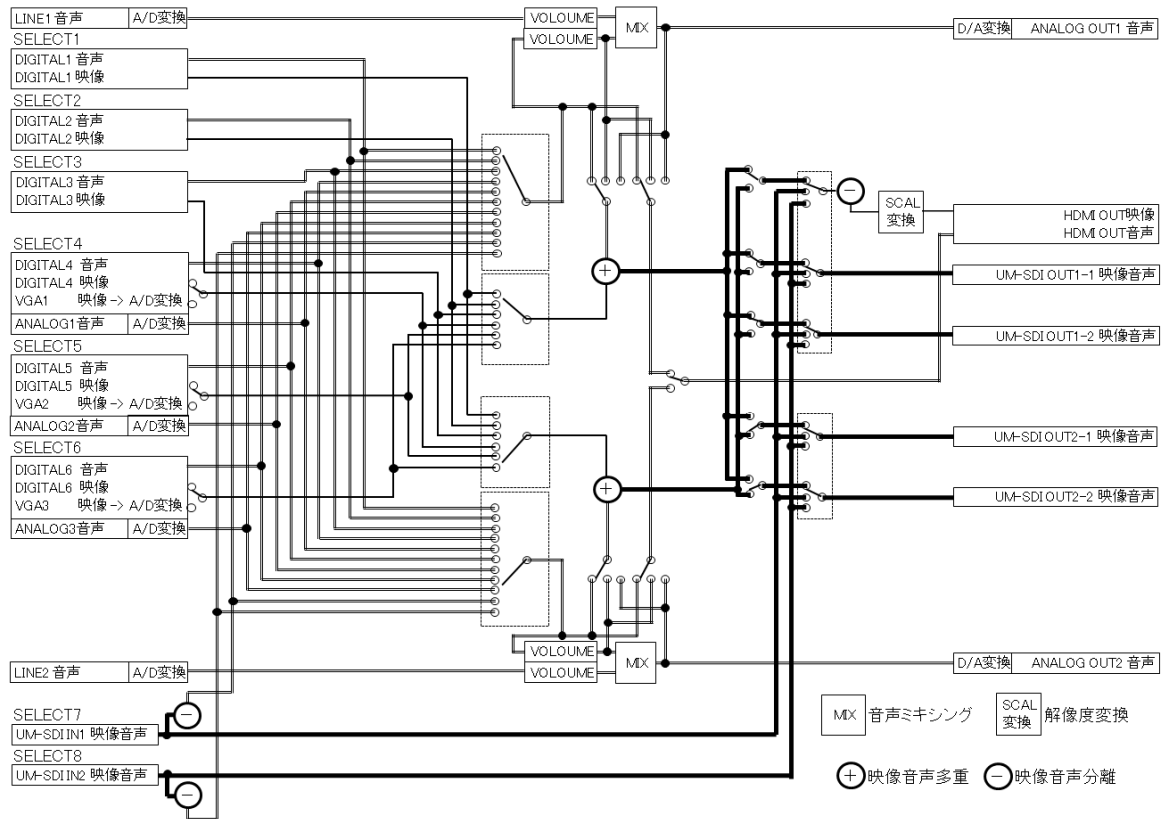

・映像音声スイッチブロック図(11入力1出力モード)

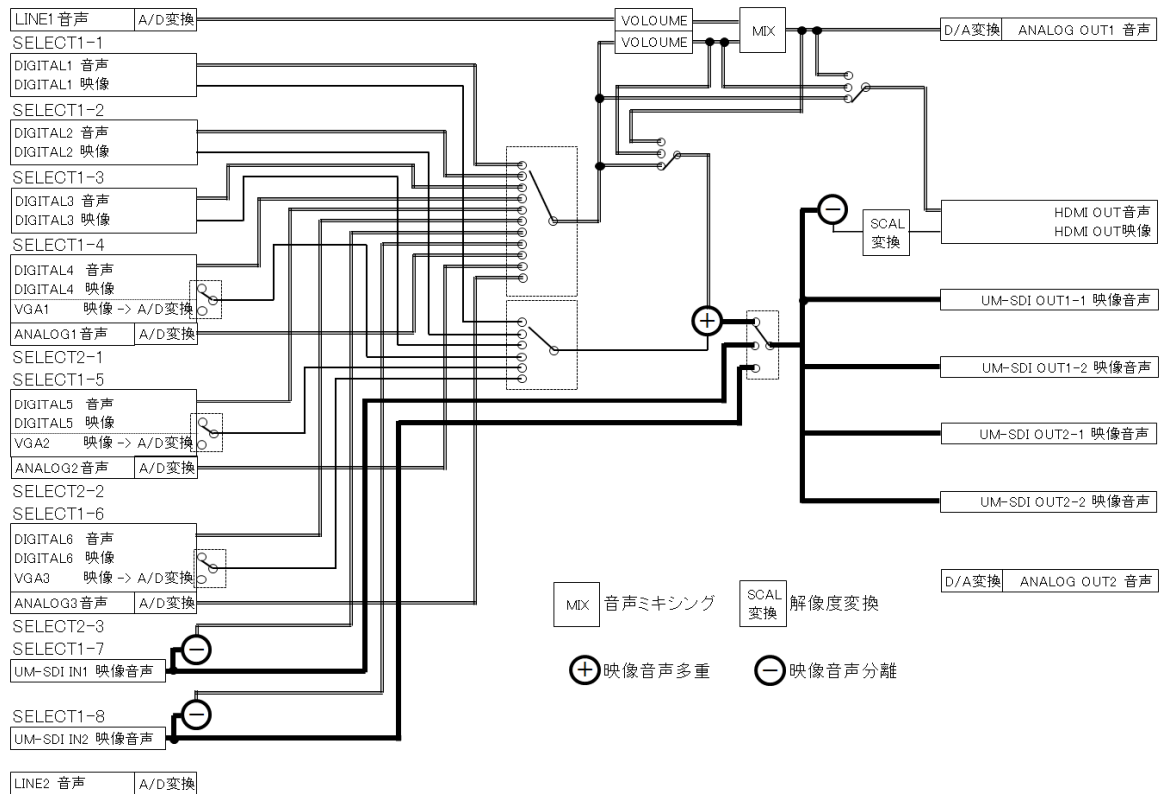

10. ブロック図

・制御ブロック図

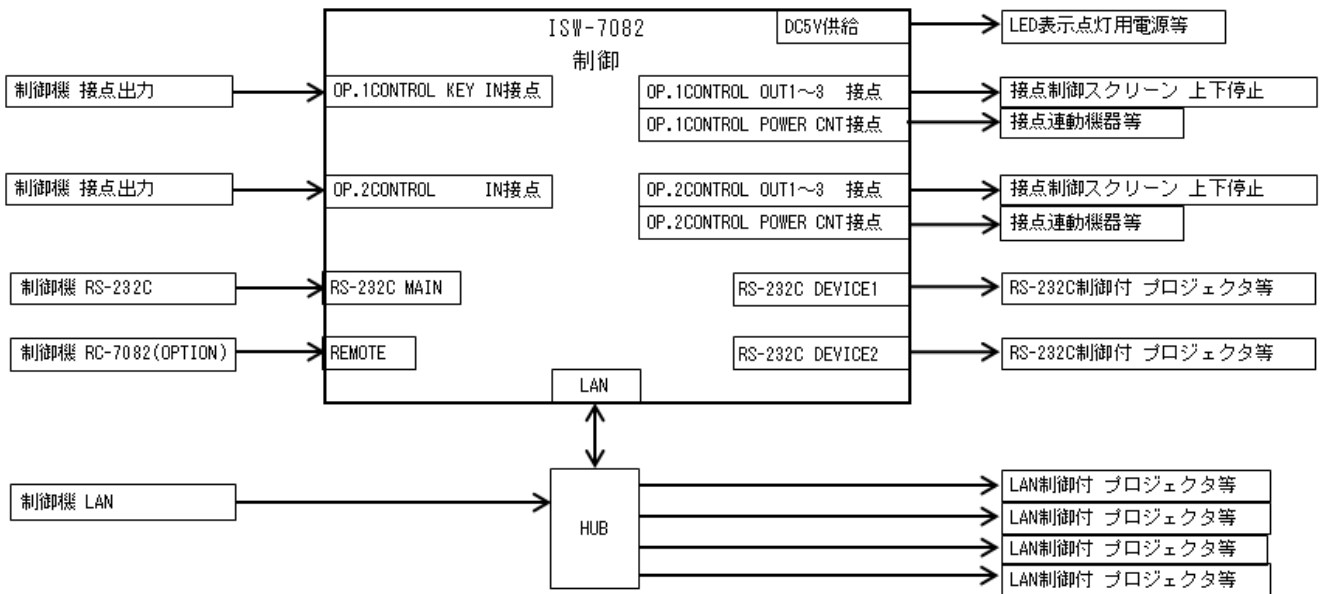

1 1. 故障かなと思ったら

本機の電源をONにしても、スタンバイLEDが点灯しない

- ・電源ケーブルがきちんとコンセントに接続されていますか？
接触の悪い部分はありませんか？
- ・ACコンセントから電源が供給されていますか？
他の電気器具を接続し、動作を確認して下さい。
- ・スタンバイ時のPOWER表示LEDの設定が消灯に設定されていませんか？

映像出力しない

- ・接続ケーブルは、断線、接触不良等を起こしていませんか？
- ・コンピュータから出力される画像の解像度・周波数が表示装置の仕様内かご確認下さい。
- ・DVI表示装置を使用するのにHDMI出力設定されていませんか？設定の変更は別紙「ISW-7082コミュニケーションツール取扱説明書」を参照してください。
- ・OFFスイッチが、OFFスイッチ使用の設定になっていませんか？
- ・VGA入力で映像が出力されない場合は本機電源投入後にパソコン等を再起動してください。EDIDが読み取れず正常な映像信号を出力していない場合があります。
- ・ビデオ映像の早送り/巻き戻しが映らない場合、ビデオ機器等でトラッキング調整の必要な場合があります。

映像出力されるが、音声が出力されない

- ・映像と音声は設定連動して切替わります。同じ番号に接続されていますか？
- ・音声調整ボリュームレベルが最小になっていませんか？
- ・DVI出力されていませんか？

表示装置の画像がみだれる、ちらつく

- ・VGA入力の場合、トラッキング調整は正しくされていますか？
設定の変更は別紙「ISW-7082コミュニケーションツール取扱説明書」を参照してください。
- ・表示装置側の、解像度・周波数は、本機の最大解像度以上ではありませんか？
- ・同軸ケーブルが最高距離範囲の長さを超えていませんか？

→上記確認後、改善されない場合は弊社にご相談下さい。

本体選択スイッチと表示装置が連動して動作しない

- ・制御ソフトはオプション扱いです。
- ・表示装置の型名と、制御ソフトで対応している型名は同じですか？
同じメーカーの製品でも型名が異なると、制御方法が異なり動作しない場合があります。
- ・RS-232Cケーブルは正しく結線されていますか？
制御機種によりケーブル結線が異なり動作しない場合があります。

本体スイッチ、ボリュームが操作出来ない

- ・本体スイッチ/ボリューム操作がロックされていませんか？
上記設定を解除する場合は、本体スイッチ/ボリュームのロック、及びロック解除を参照してください。